



2743



(DE) Aufbau- und Gebrauchsanleitung für Treppenschutzgitter **Easy Lock Natur Art.-Nr. 2743**

Wichtig !

Nehmen Sie sich zum Aufbau genügend Zeit und lesen Sie bitte die Anleitung genau durch.

Für späteres Nachschlagen aufbewahren.

(GB) Instruction for assembly and use of stair safety gate **Easy Lock Natur Art.-No. 2743**

Important !

Please devote enough time to the assembly reading the instructions carefully.

Please keep for further reference.

(FR) Instructions d'assemblage et d'emploi pour la barrière d'escalier **Easy Lock Natur réf. 2743**

Important !

Prenez votre temps pour le montage et lisez les instructions en détail.

A conserver pour une consultation ultérieure.

(NL) Montage- en gebruikshandleiding voor traphekje **Easy Lock Natur art. 2743**

Belangrijk !

Neemt u voor de montage voldoende tijd en lees de handleiding goed door.

Bewaar voor latere raadpleging.

(IT) Istruzioni di montaggio e uso per inferriate di protezione per porte **Easy Lock Natur cod. art. 2743**

Importante !

Prendete Vi abbastanza tempo per leggere le istruzioni con la dovuta accuratezza.

Conservate questa descrizione per poter far riferimento ad essa in un secondo momento.

(DK) Monterings- og brugsanvisning til beskyttelsesgitter for trapper **Easy Lock Natur Art.- Nr. 2743**

Vigtigt !

Skal opbevares til senere brug. Cifrene angiver monteringsrækkefølgen.

Monteringen bør foretages i ro og fred.

(ES) Instrucciones de montaje y de uso para rejillas de protección de escaleras **Easy Lock Natur, n° de art. 2743**

Importante !

Tómese el tiempo necesario para montar el parque y lea con atención las instrucciones completas.

Guárdelas para poder leerlas posteriormente en caso necesario.

(HU) Összeszerelési és használati útmutató lépcsőkön szerelhető védőrácsoshoz **Easy Lock Natur (cikkszám: 2743) járókához**

Fontos !

Szánjon elegendő időt a járóka összeszerelésére és kérjük, pontosan olvassa el a leírást.

Jövőbeni tájékoztatóhoz kérjük, a leírást őrizze meg.

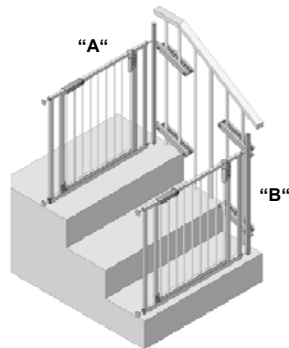

(DE) **Achtung !**

Nur die ordnungsgemäße, vorgeschlagene Montageart gewährleistet den höchstmöglichen Schutz Ihres Kindes.

Bitte beachten Sie folgende Angaben

Wenn das Treppenschutzgitter am oberen Ende der Treppe verwendet wird um das Kind am Hinabfallen zu hindern, sollte es oben auf dem Treppenabsatz, das heißt nicht auf einer der Stufen angebracht werden. (Position " A ")

Wird das Treppenschutzgitter am unteren Ende der Treppe verwendet, um das Kind am Hinaufklettern zu hindern, sollte das Treppenschutzgitter auf der untersten Stufe angebracht werden. (Position " B ")

Sie dürfen nur zwischen stabilen Bauteilen (Treppengeländer und Wand) eingebaut werden.

Das Schutzgitter 2743 ist für Öffnungen von 87 – 96,5 cm geeignet.

Dieses Schutzgitter ist für Kinder bis zu 24 Monaten bestimmt. Da sich Kinder unterschiedlich entwickeln ist dies nur ein Richtwert.

Bei älteren Kindern besteht die Gefahr des Überkletterns.

Lassen Sie Ihr Kind nicht unbeaufsichtigt, so schützen Sie es vor Unfällen.

Prüfen Sie nach dem Einbau nochmal anhand der Anleitung, ob das Schutzgitter fest und funktionstüchtig ist.

Prüfen Sie regelmäßig den festen Sitz, den allgemeinen Zustand und die Funktion der Verschlüsse Ihres Schutzgitters.

Beschädigte und unvollständige Schutzgitter nicht mehr verwenden.

Es dürfen nur vom Hersteller gelieferte Ersatzteile verwendet werden.

Dieses Schutzgitter darf nicht über Fenster und dergleichen angebracht werden.

Zur Reinigung nur warmes Wasser verwenden.

Das Schutzgitter entspricht bei ordnungsgemätem Einbau der NORM EN 1930 : 2000

Warning:

Die Position des Kinderschutzgitters an der Treppe kann einen gegenteiligen Effekt auf die Gesundheit Ihres Kindes haben.

(GB) **Caution !**

Your child can only be protected to the best possible degree if the gate is properly fitted in accordance with these instructions.

If the safety gate is being used at the top of the stairs to prevent children from falling it should be installed on the landing, not on one of the steps (Position " A ").

If the safety gate is to be used at the bottom of the stairs to prevent a child from climbing up, then it should be installed on the bottom step. (Position " B ")

The stair safety gate must only be fitted between two solid elements (stair rail and wall).

Please note that safety gate Art. No. 2743 is suitable for doorways etc. measuring 87 – 96,5 cm.

This door guard is intended for children aged up to 24 months. As children develop at different rates, this is only a guide.

Older children might climb over the gate.

Never leave your child unattended, this is the best way of protecting it from accidents.

Once installed, check against the instructions that the safety gate is firmly installed and functioning.

Regularly check that the gate is firmly in place, that it is in a good general condition and that the locking mechanisms function.

Do not continue to use the safety gate if it is damaged or if components are missing.

Only spares supplied by the manufacturer are to be used.

This safety gate must not be fitted to windows or similar.

To clean, use warm water only.

If fitted properly, the safety gate conforms to EN 1930 : 2000.

Warning:

The position of the child safety gate can have a converse effect on the health of your child.

(FR) **Avertissement !**

Seul le montage en bonne et due forme proposé ici garantira la meilleure protection pour votre enfant.

Veuillez tenir compte des indications suivantes:

Si la barrière d'escalier est utilisée à l'extrémité supérieure de l'escalier pour éviter que l'enfant ne tombe, elle doit être fixée sur le palier de l'escalier, c'est-à-dire pas sur l'une des marches. (position " A ")

Si la barrière d'escalier est utilisée à l'extrémité inférieure de l'escalier pour éviter que l'enfant ne monte les escaliers, elle doit être fixée sur la marche la plus basse. (position " B ")

Elle ne peut être intégrée qu'entre des éléments solides (rampe d'escalier et mur).

La barrière art. n° 2743 est conçue pour des ouvertures de 87 à 96,5 cm.

Cette barrière est conçue pour des enfants jusqu'à l'âge de 24 mois. Puisque les enfants ont un développement différent, cet âge limite n'est qu'une valeur de référence.

Les enfants plus âgés risquent d'escalader la barrière.

Ne laissez pas votre enfant sans surveillance, ceci permettra d'éviter les accidents.

Vérifiez après l'installation une fois encore à l'aide du mode d'emploi si la barrière est correctement fixée et fonctionnelle.

Vérifiez régulièrement si la barrière est encore bien fixée, en bon état et si les fermetures fonctionnent correctement.

Ne plus utiliser les barrières détériorées et incomplètes.

Il ne faut utiliser que des pièces de rechange fournies par le fabricant.

Cette barrière ne doit pas être installée sur des fenêtres et des ouvertures de ce genre.

N'utiliser que de l'eau chaude pour le nettoyage.

La barrière répond à la norme EN 1930 : 2000 si elle a été installée en bonne et due forme

Conforme aux exigences de sécurité.

Avertissement: la position de la grille de protection pour enfants sur l'escalier peut avoir un effet contraire sur la santé de votre enfant.

(NL) **Let op !**

Enkel de voorgeschreven montagewijze waarborgt een goede bescherming van uw kind.

Houd rekening met het volgende.

Als u het traphekje bovenaan de trap wilt gebruiken om te voorkomen dat uw kind naar beneden valt, moet u het hekje op de overloop van de trap monteren, dus niet op een van de treden. (Positie " A ")
Als u het traphekje onderaan de trap wilt gebruiken om te voorkomen dat uw kind naar boven klautert, moet u het hekje op de onderste trede monteren. (Positie " B ")

Het hekje mag enkel tussen stabiele onderdelen (trapleuning en wand) gemonteerd worden.

Het veiligheidshekje art. nr. 2743 is geschikt voor openingen van 87 – 96,5 cm.

Dit hekje is bedoeld voor kinderen tot en met 24 maanden. Daar kinderen zich verschillend ontwikkelen is dit slechts een richtwaarde.

Oudere kinderen kunnen over het hekje klauteren.

Laat uw kind niet zonder toezicht. Zo behoedt u uw kind voor ongevallen.

Na de montage moet u met behulp van deze handleiding nog eens controleren of het hekje stevig vastzit en goed werkt.

Controleer regelmatig of het hekje stevig vastzit, de toestand van het hekje en de functie van de sluitingen.

Beschadigde en onvolledige hekjes mogen niet meer gebruikt worden.

Er mogen enkel reserveonderdelen gebruikt worden die door de fabrikant geleverd worden.

Dit hekje mag niet voor ramen en dergelijke gemonteerd worden.

Gebruik voor de reiniging enkel warm water.

Bij een juiste montage voldoet het hekje aan de NORM EN 1930 : 2000.

Waarschuwing:

een verkeerde positie van het veiligheidshekje aan de trap kan gevaarlijk zijn voor uw kind.

(IT) **Attenzione !**

Solo il tipo di montaggio previsto, eseguito a regola d'arte garantisce la protezione migliore del Suo bambino.

Per favore attenersi a quanto indicato

Se l' inferriata di protezione viene utilizzata in cima alla scala per impedire che il bambino cada, dovrebbe essere montata in alto sul pianerottolo e non su un gradino (posizione " A ").

Se l' inferriata viene utilizzata in fondo alle scale, per impedire che il bambino si arrampichi sulle scale, l' inferriata di protezione deve essere montata sullo scalino più in basso (posizione " B ").

Le inferriate devono essere montate solo fra elementi costruttivi solidi (ringhiera e parete).

Le inferriate di protezione per porte art. n° 2743 è adatta per aperture fra 87 e 96,5 cm.

Questa inferriata di protezione è pensata per bambini fino a 24 mesi. Dato che ogni bambino cresce diversamente, l' età indicata è solo un valore orientativo.

Con bambini più grandi esiste il pericolo per possano scavalcarla.

Non lasci il Suo bambino incustodito, per proteggerlo dal pericolo di incidenti.

Dopo il montaggio, controlli ancora una volta , sulla base delle istruzioni, se l' inferriata di protezione sia ben fissa e funzionante.

Controlli regolarmente che l' inferriata sia ben fissa, ne verifichi lo stato generale ed il funzionamento delle chiusure.

Inferriate protettive danneggiate e incomplete non devono essere più usate.

Si devono usare solo pezzi di ricambio forniti dal produttore.

Questa inferriata di protezione non deve essere montata su finestre o simili.

Per pulirla usare solo acqua calda.

L' inferriata di protezione è conforme al montaggio regolare secondo la NORMA EN 1930 : 2000

Attenzione:

la posizione della grata di protezione sulla scala può avere un effetto controproducente sulla salute del Suo bambino.

Geuther

Kindermöbel und -geräte GmbH & Co.KG
96266 Mitwitz-Steinach
www.geuther.de



DK

Bemærk !

Kun den korrekte, foreslåede monteringsmåde garanterer den bedst mulige beskyttelse af barnet.

Følgende oplysninger skal lægtes.

Når beskyttelsesgitteret anvendes på trappens øverste ende for at beskytte barnet mod at falde ned, skal det monteres oppe på træppeafsatsen og ikke på et af trappetrinnene (position "A").
Når beskyttelsesgitteret anvendes på trappens nederste ende for at hindre barnet i at kravle op, skal beskyttelsesgitteret monteres på det nederste trappetrin (position "B").

De må kun monteres mellem solide konstruktionsdele (trappegænder og væg).

Beskyttelsesgitteret (varenr. 2743) egner sig til åbninger på 87 – 96,5 cm.

Dette beskyttelsesgitter er beregnet til børn op til 24 måneder. Da børn udvikler sig forskelligt, er dette kun en vejledende værdi.

Ved ældre børn er der fare for, at de klatrer over gitteret.

Lad barnet ikke være uden opsyn, således beskyttes det mod ulykker.

Efter monteringen skal det endnu engang ved hjælp af vejledningen kontrolleres, om beskyttelsesgitteret for døre er stabilt og funktionsdygtigt.

Beskyttelsesgitteret skal regelmæssigt kontrolleres med hensyn til stabilitet, almen tilstand og lukkeanordningernes funktion.

Beskadigede og ufuldstændige beskyttelsesgittere må ikke mere anvendes.

Der må kun anvendes reservedele, som producenten har leveret.

Dette beskyttelsesgitter må ikke anbringes over vinduer og lignende.

Til rengøring må der kun anvendes varmt vand.

Beskyttelsesgitteret opfylder ved korrekt montering NORM EN 1930 : 2000

Advarsel: Positionen af beskyttelsesgitteret til børn på trappen kan have en negativ effekt på dit barns helbred.

ES

Atención !

Sólo el tipo de montaje como es debido, propuesto, garantiza la protección más alta posible de su niño.

Favor observar los siguientes datos

Cuando se emplee, la rejilla de protección de escaleras, en el extremo superior de la escalera para impedir la caída del niño hacia abajo, se la deberá colocar arriba sobre el descanso de la escalera, es decir, no sobre uno de los escalones. (Posición " A ")
En caso de que, la rejilla de protección se emplee en el extremo inferior de la escalera para evitar que el niño trepe hacia arriba, la rejilla de protección de escaleras, se deberá colocar en el escalón que está más abajo. (Posición " B ")

Sóloamente pueden ser montadas, entre elementos de construcción estables (barandillas de escalera y pared).

La rejilla de protección, No. de art. 2743 es idónea para aberturas de 87 a 96,5 cm.

Esta rejilla de protección, está destinada para niños de hasta 24 meses. Puesto que, los niños se desarrollan distintamente, esto es sólo un valor aproximado.

En el caso de niños mayores, existe el peligro de trepar por encima.

No dejar al niño sin vigilar, de este modo se le protege contra accidentes.

Verificar tras el montaje otra vez, con ayuda de las instrucciones, de si la rejilla de protección de puertas está fija y funcionalmente apta.

Verificar regularmente el asiento fijo, el estado general y la función de los cierres de la rejilla de protección.

No emplear más rejillas de protección dañadas e incompletas.

Sóloamente se pueden emplear los recambios suministrados por el fabricante.

Esta rejilla de protección no puede ser colocada sobre ventanas ni semejantes.

Emplear para la limpieza sólo agua tibia.

La rejilla de protección en montaje como es debido, cumple con las exigencias de la NORMATIVA EN 1930 : 2000

Advertencia: La posición de las rejas protectoras del niño en las escaleras puede llegar a lograr un efecto contrario a la salud de su niño.

HU

Figyelem !

Csak a szabályszerű, javasolt szerelési mód szavatolja gyermeke lehető legnagyobb védelmét.

Kérjük, vegye figyelembe a következő adatokat.

Ha a lépcsőkön szerelhető védőrács a gyermek leesésének megakadályozása céljából a lépcső felső végén kerül alkalmazásra, úgy azt fel, a lépcsőpínen, tehát nem a lépcsőfokok egyikén kell elhelyezni ("A" pozíció).

Ha a lépcsőkön szerelhető védőrács a gyermek felmászásának megakadályozása céljából a lépcső alsó részén kerül alkalmazásra, úgy a lépcsővédőrácsot a lépcső legalsó fokán kell elhelyezni ("B" pozíció).

Csak stabil szerkezeti elemek (lépcsőkorlátok és fal) között szerelhetők be.

A 2743. cikkszámú védőrács 87 – 96,5 cm közötti nyílásokba szerelhető.

A védőrács 24 hónapos kor alatti gyermekek esetében alkalmazható. Mivel a gyermekek eltérően fejlődnek, ez csak irányértékként vehető figyelembe.

Idősebb gyermekekénél fennáll a lehetősége annak, hogy a rácson átmásznak.

Soha ne hagyja gyermekét felügyelet nélkül, így óvhatja a balesetektől.

A beszerelés befejeztével a leírásnak megfelelően ellenőrizze még egyszer az ajtóba szorítható védőrács szilárd elhelyezkedését és működőképességét.

Rendszeresen ellenőrizze a védőrács szilárd elhelyezkedését, általános állapotát és a zárszerkezetek működését.

A sérült és hiányos védőrácsok használata tilos.

Csak a gyártó által szállított pótalkatrészek használhatók.

A védőrács nem helyezhető el ablakok vagy hasonlók felett.

Tisztításhoz csak meleg vizet használjunk.

Szabályszerű beszerelés esetén a védőrács megfelel az EN 1930 : 2000 szabványnak.

Figyelem: A gyermek-védőrács helyzete a lépcsőnél ellenkező hatást gyakorolhat gyermeke egészségére.

DE

Zusatzartikel: Verlängerungs-Set

Im Fachhandel erhältlich.

GB

Additional accessory: extension set

Available from specialist outlets.

FR

Article supplémentaire: Kit rallonge

Disponible dans le commerce spécialisé.

NL

Bijkomende artikelen: Verlengset

Verkrijgbaar in de vakhandel.

IT

Articoli accessori: Kit di prolunga

Reperibile nelle rivendite specializzate.

DK

Ekstratilbehør: Forlængelsessæt

Kan fås i specialforretninger.

ES

Artículo adicional: Juego de prolongación

De venta en comercios especializados.

HU

Kiegészítő cikkek: Hosszabbító készlet

Szakkereskedelemben kapható.

Art. Nr. 0041VS



Art. Nr. 2743 Art. Nr. 0041VS

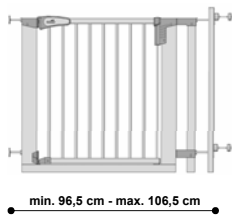

min. 96,5 cm - max. 106,5 cm

Art. Nr. 0041VS Art. Nr. 2743 Art. Nr. 0041VS

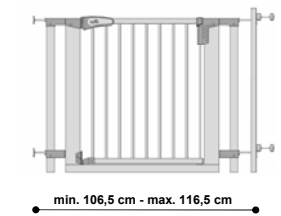

min. 106,5 cm - max. 116,5 cm

Art. Nr. 0041VS Art. Nr. 2743 2x Art. Nr. 0041VS

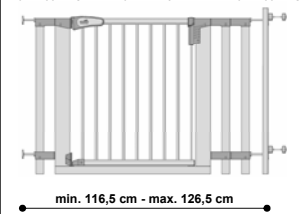

min. 116,5 cm - max. 126,5 cm

2x Art. Nr. 0041VS Art. Nr. 2743 2x Art. Nr. 0041VS

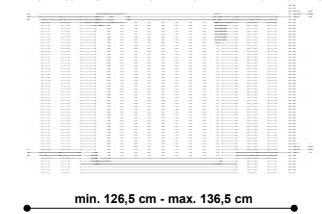

min. 126,5 cm - max. 136,5 cm

DE

Zusatzartikel: Zusatzklemme

Im Fachhandel erhältlich.

GB

Additional accessory: Auxiliary clamp

Available from specialist outlets.

FR

Article supplémentaire: Pince supplémentaire

Disponible dans le commerce spécialisé.

NL

Bijkomende artikelen: Bijkomende klem

Verkrijgbaar in de vakhandel.

IT

Articoli accessori: Morsetto supplementare

Reperibile nelle rivendite specializzate.

DK

Ekstratilbehør: Ekstraklemme

Kan fås i specialforretninger.

ES

Artículo adicional: Borne adicional

De venta en comercios especializados.

HU

Kiegészítő cikkek: Kiegészítő kapocs

Szakkereskedelemben kapható.

Art. Nr. 0043ZK



Art. Nr. 0043ZK

Art. Nr. 2743

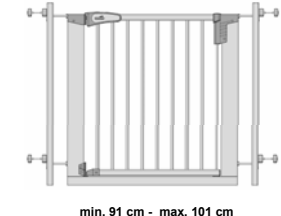

min. 91 cm - max. 101 cm

Art. Nr. 0043ZK

Art. Nr. 2743 Art. Nr. 0041VS

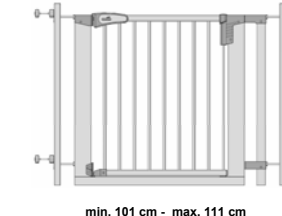

min. 101 cm - max. 111 cm

Art. Nr. 0043ZK

Art. Nr. 0041VS Art. Nr. 2743 Art. Nr. 0041VS

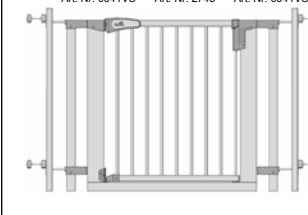

min. 111 cm - max. 121 cm

Art. Nr. 0043ZK

Art. Nr. 0041VS Art. Nr. 2743 2x Art. Nr. 0041VS

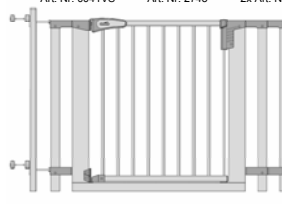

min. 121 cm - max. 131 cm

Art. Nr. 0043ZK

2x Art. Nr. 0041VS Art. Nr. 2743 2x Art. Nr. 0041VS

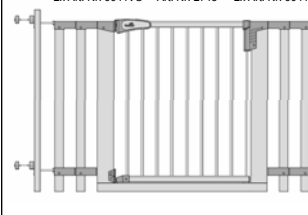

min. 131 cm - max. 141 cm

Teileliste
List of parts as illustrated
Liste de pièces comme illustré
Onderdelenlijst
Listino pezzi
Indhold
Lista de piezas
Alkotóelemek jegyzéke

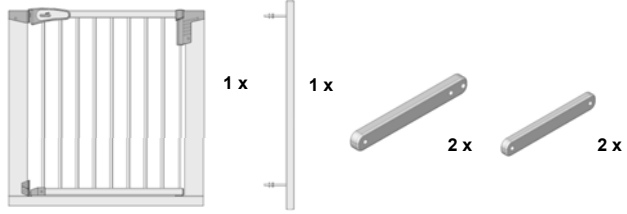

Art. Nr. 381310054 Art. Nr. 381310019 Art. Nr. 381310020



Art. Nr. 381310057

Art. Nr. 381310055



Art. Nr. 381310012



Art. Nr. 381310013

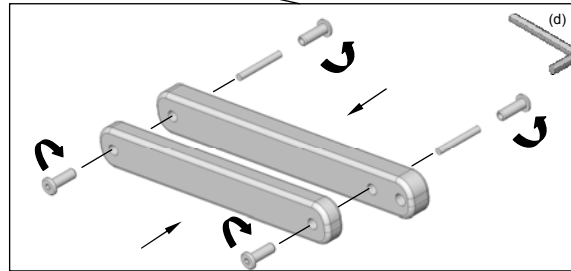
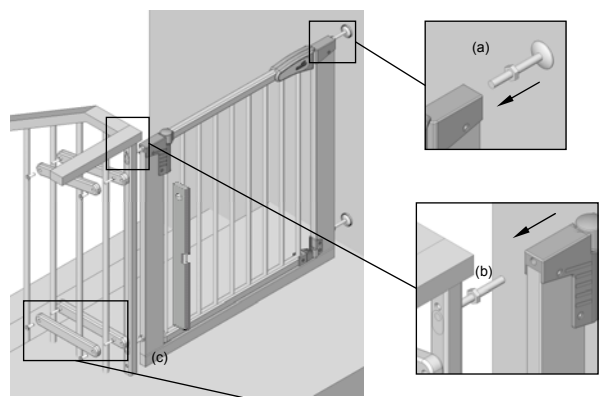
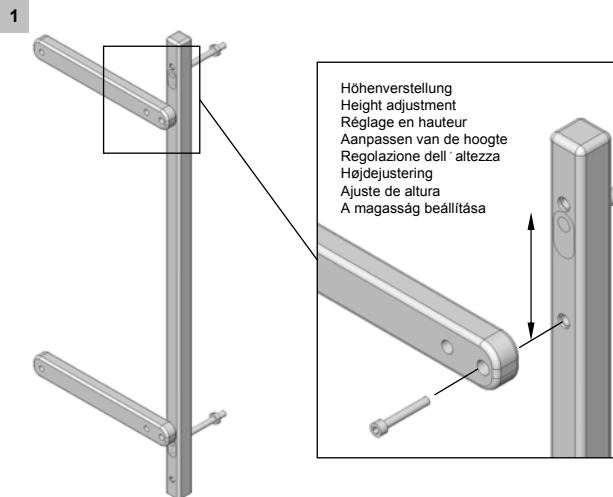

- (DE)** Justierschraube (a) einführen, Gitter beim Anschlussprofil aufnehmen (b) und ausrichten.
Verwenden Sie für Sprossen von 1,5 - 4 cm Stärke den kurzen Gewindestab und für Sprossen von 4 - 8 cm den langen Gewindestab.
Verstellelement (c) ausrichten und Verschraubung mit Inbusschlüssel (d) fest anziehen.
- (GB)** Insert adjusting screw (a), hold safety gate in place by its sides (b) and align.
With bars 1.5 - 4 cm thick, use the short threaded rod and with bars 4 - 8 cm thick use the long threaded rod.
Position adjustment element (c) and tighten using Allen key (d).
- (FR)** Introduire la vis d'ajustage (a), saisir la barrière au profil d'assemblage (b) et ajuster.
Utilisez pour des barreaux de 1,5 - 4 cm d'épaisseur la tige filetée courte et pour des barreaux de 4 - 8 cm la tige filetée longue. Ajuster l'élément de réglage (c) et serrer à fond le raccord à vis avec la clé mâle coudée (d).
- (NL)** Justierschroef (a) inschuiven, hekje aan het aansluitprofiel opheffen (b) en in de juiste stand brengen.
Gebruik voor spijlen met een dikte van 1,5 - 4 cm de korte schroefstang en voor spijlen met een dikte van 4 - 8 cm de lange schroefstang.
Verstelelement (c) in de juiste stand brengen en schroefverbinding met inbussleutel (d) stevig vastdraaien.
- (IT)** Infilare la vite di regolazione (a), allongiare l' inferriata con il profilo di attacco (b) ed allineare.
Per asticelle dell' inferriata fra 1,5 e 4 cm di spessore l' asta filettata corta e per asticelle fra 4 e 8 cm, l' asta filettata lunga.
Allineare l' elemento di regolazione (c) e serrare gli attacchi a vite saldamente con vite ad esagono cavo (d).
- (DK)** Justerskruen (a) sættes i, gitteret monteres på tilslutningsprofilen (b) og tilpasses.
Til 1,5 - 4 cm tykke sprosser anvendes den korte gevindstang og til 4 - 8 cm tykke sprosser den lange gevindstang.
Justerelementet (c) tilpasses og unionen strammes godt med en unbrakonøgle (d).
- (ES)** Introducir el tornillo de ajuste (a), levantar la rejilla en el perfil de conexión (b) y nivelar.
Emplear para peldaños de 1,5 - 4 cm de grosor la varilla de rosca corta y para peldaños de 4 - 8 cm la varilla de rosca larga.
Nivelar el elemento de ajuste (c) y apretar fuerte el atornillamiento con llave de macho hexagonal (d).
- (HU)** Behelyezzük az állítócsavart (a), a rácsot a csatlakozó profilnál felvesszük (b) és beszabályozzuk.
1,5 - 4 cm vastag rudakhoz alkalmazza a rövid menetes rudat, 4 - 8 cm vastag rudak esetében pedig a hosszú menetes rudat.
A beállító elemet (c) beszabályozzuk, majd a csavarkötést imbuszkulccsal (d) szorosan meghúzzuk.

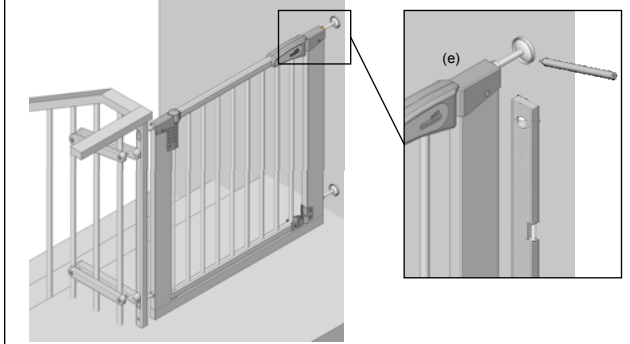

Befestigung der Halteschalen mit Klebeband
Fastening the retainer shells with adhesive tape
Fixation des coques de support avec du ruban adhésif
Bevestiging van de houderschalen met plakband
Fissaggio dei dispositivi di sostegno con nastro adesivo
Montering af fjederskalene med klæbebånd
Sujeción de las envolturas de sujeción con cinta adhesiva
A tartócsészék rögzítése ragasztószalaggal

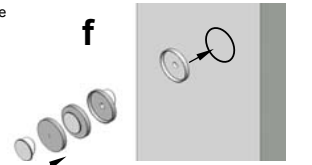

Befestigung der Halteschalen mit Dübel
Fastening the retainer shells with rawl plugs
Fixation des coques de support avec des chevilles
Bevestiging van de houderschalen met pluggen
Fissaggio dei dispositivi di sostegno con tassello
Montering af fjederskalene med dybel
Sujeción de las envolturas de sujeción con tacos
A tartócsészék rögzítése tiplivel

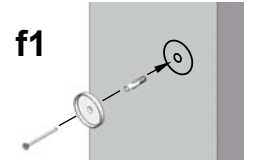

- (DE)** **Warnhinweis: Schutzgitter nicht ohne Halteschalen verwenden.**
Gitter ausrichten, die Position der zwei Halteschalen (e) markieren und Gitter wieder entfernen. Halteschalen an den Markierungen ankleben oder anbohren und verschrauben. (Abb. ff1)
- (GB)** **Warning: Never use safety gate without holding cups.**
Position safety gate, mark the positions of the two holding cups (e) and remove gate. Glue holding cups to positions marked, or drill and screw in. (Fig. ff1)
- (FR)** **Avvertissement : Ne pas utiliser de grille de protection sans coque de fixation.**
Ajuster la grille, marquer la position des deux coques de fixation (e) et retirer la grille. Coller les coques de fixation aux repères ou les fixer en perçant et les visser (Fig. ff1)
- (NL)** **Waarschuwing: Gebruik het hekje niet zonder houders.**
Bring het hekje in de juiste stand, markeer de positie van de twee houders (e) en verwijder het hekje weer.
U kunt de houders op de markeringen kleven of vastschroeven (afb. ff1).
- (IT)** **Avvertenza importante: non usare la inferriata di protezione senza gusci di tenuta.**
Allineare l' inferriata, demarcare la posizione dei due gusci di tenuta e togliere nuovamente l' inferriata.
Incollare sui punti demarcati i gusci di tenuta o trapanare e avvitare (ill. ff1)
- (DK)** **Advarselshenvisning: Beskyttelsesgitteret må ikke anvendes uden fjederskåle.**
Gitteret tilpasses, de to fjederskalenes position markeres (e) og gitteret fjernes igen.
Fjederskalene klæbes eller bores ind og skrues fast på markeringerne (ill. ff1).
- (ES)** **Advertencia : No utilizar la rejilla de protección sin la cubierta de apoyo.**
Nivelar la rejilla, marcar la posición de las dos cubiertas de apoyo (e) y quitar otra vez la rejilla.
Pegar las cubiertas de apoyo en las marcas o bien, taladrar y fijar con tornillos (Ilust. ff1)
- (HU)** **Figyelmeztetés: A védőrács nem használható tartóperselyek nélkül.**
A rácsot beszabályozzuk, a két tartópersely (e) helyzetét megjelöljük, majd a rácsot újból eltávolítjuk.
A tartóperselyeket a jelölések mentén odaragasztjuk vagy odafúrjuk, majd csavarozással rögzítjük (ff1. ábra)

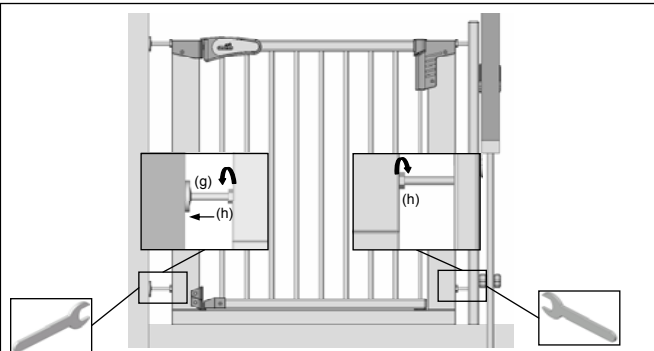

- (DE) Die Justierschraube (g) bis zu der Halteschale herausziehen und die Muttern (h) anziehen.
- (GB) Pull out adjusting screw (g) up to holding cup and tighten nuts (h).
- (FR) Sortir les vis d'ajustage (g) jusqu'à la coque de fixation et serrer les écrous (h).
- (NL) Trek de justerschroef (g) tot de houder en draai de moeren (h) stevig.
- (IT) Estrarre la vite d'aggiustamento (g) fino al guscio di sostegno e stringere quindi i dadi (h).
- (DK) Justerskruen (g) trækkes ud indtil holdeskålen, og møtrikkerne (h) spændes.
- (ES) Quitar el tornillo de ajuste (g) hasta la cubierta de apoyo y apretar las tuercas (h).
- (HU) Húzza ki az alsó szabályozó csavart (g) egészen a tartóhélyig, és húzza meg az anyákat (h)!

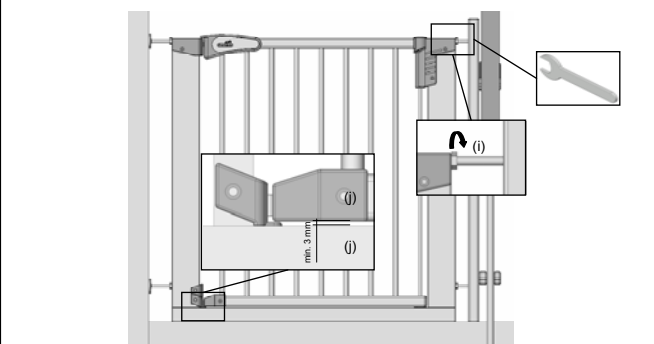

- (DE) Die Mutter (i) anziehen bis die beiden unteren Holme (j) parallel sind.
- (GB) Tighten nut (i) until both bottom bars (j) are parallel.
- (FR) Serrer l'écrou (i) jusqu'à ce que les deux montants du bas (j) soient parallèles.
- (NL) De moer vastdraaien (i) tot de beide onderste staven (j) parallel zijn.
- (IT) Serrare i dadi (i) fino a che le due traverse inferiori (j) siano parallele.
- (DK) Møtrikken (i) strammes, indtil de to nederste vanger (j) er parallelle.
- (ES) Apretar la tuerca (i) hasta que los dos largueros inferiores (j) estén paralelos.
- (HU) Az anyát (i) meghúzzuk, míg az alsó két gerinc (j) egymással párhuzamos nem lesz.

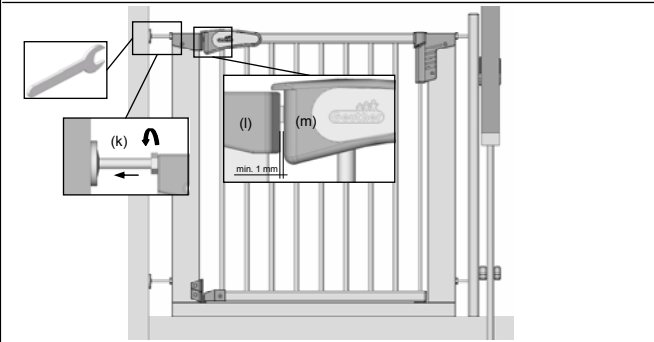

- (DE) Der Anschlag (n) dient als Sicherung und muss so angebracht werden, dass ein Öffnen in den Gefahrenbereich nicht möglich ist.
- (GB) The stop (n) acts as a safety element and must be fitted in such a way as to make it impossible to open the gate door towards the danger zone.
- (FR) Le cale-porte (n) sert de protection supplémentaire et doit être installé de sorte que l'ouverture dans la zone de danger ne soit pas possible.
- (NL) Het beslag (n) is bedoeld als zekering en moet zo gemonteerd worden, dat het hek niet in de gevaarzone geopend kan worden.
- (IT) L'arresto (n) serve come sicura e deve essere montato in modo tale che non sia possibile aprire la porta nella zona di pericolo.
- (DK) Anslaget (n) er beregnet som sikring og skal anbringes således, at det ikke er muligt at åbne døren ind i farezonen.
- (ES) El tope (n) sirve como seguro y deberá ser colocado de tal modo que, no sea posible un abrir en el ámbito de peligro.
- (HU) Az útközörész (n) biztosításként szolgál, és úgy kell elhelyezni, hogy a veszélyeztetett területre történő nyitása ne legyen lehetséges.

- (DE) Justierschraube (k) bis zu der Halteschale herausziehen und die Mutter soweit festziehen, dass der Abstand zwischen Verschlussfalle (l) und Griff (m) mindestens 1 mm beträgt.
- (GB) Pull out adjusting screw (k) up to holding cup and tighten nut until the gap between the catch (l) and the handle (m) is at least 1 mm.
- (FR) Retirer la vis d'ajustage (k) jusqu'à la coque de fixation et serrer l'écrou de sorte que la distance entre le loquet de fermeture (l) et la poignée (m) s'élève à 1 mm minimum.
- (NL) Trek de justerschroef (k) tot de houder en draai de moer zolang vast tot de afstand tussen sluiting (l) en greep (m) ten minste 1 mm bedraagt.
- (IT) Svitare la vite di regolazione (k) fino al guscio di tenuta e serrare il dado fino a che la distanza fra il saliscendi di chiusura (l) e la maniglia (m) sia almeno di 1 mm.
- (DK) Justerskruen (k) trækkes ud til fjederskålen og møtrikken strammes så meget, at afstanden mellem låsefalten (l) og håndtaget (m) er på mindst 1 mm.
- (ES) Sacar el tornillo de ajuste (k) hasta la cubierta de apoyo y afianzar la tuerca tanto que, la distancia entre la caída del cierre (l) y el mango (m) tenga por lo menos 1 mm.
- (HU) Az állítócsavart (k) a tartóperselyig kihúzzuk, majd az anyát oly mértékben meghúzzuk, hogy a zárnyelv (l) és a fogantyú (m) közötti távolság legalább 1 mm legyen.

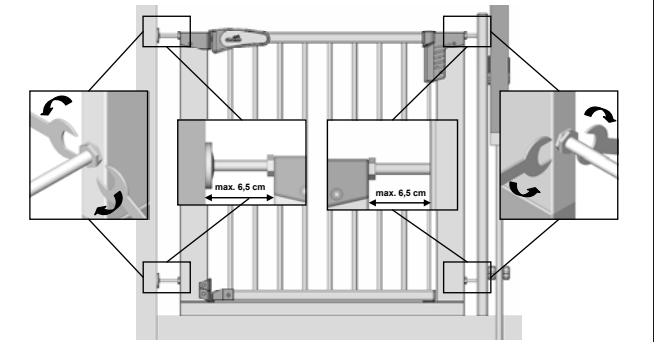

- (DE) Der Abstand sollte nicht mehr als 6,5 cm betragen.
- (GB) The gap should not be more than 6.5 cm.
- (FR) La distance ne devrait pas dépasser les 6,5 cm.
- (NL) De afstand mag niet meer dan 6,5 cm bedragen.
- (IT) La distanza non dovrebbe superare i 6,5 cm.
- (DK) Afstanden bør ikke være større end 6,5 cm.
- (ES) La distancia no deberá ser superior a los 6,5 cm.
- (HU) A távolság 6,5 cm-nél nem lehet nagyobb.

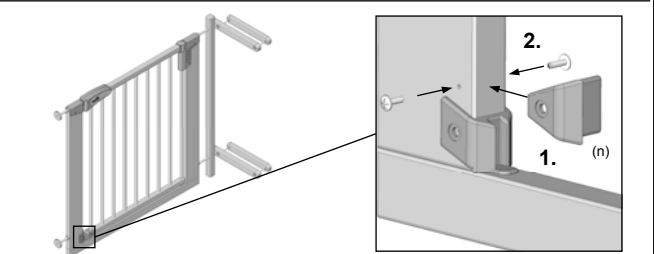

- (DE) Der Anschlag (n) dient als Sicherung und muss so angebracht werden, dass ein Öffnen in den Gefahrenbereich nicht möglich ist.
- (GB) The stop (n) acts as a safety element and must be fitted in such a way as to make it impossible to open the gate door towards the danger zone.
- (FR) Le cale-porte (n) sert de protection supplémentaire et doit être installé de sorte que l'ouverture dans la zone de danger ne soit pas possible.
- (NL) Het beslag (n) is bedoeld als zekering en moet zo gemonteerd worden, dat het hek niet in de gevaarzone geopend kan worden.
- (IT) L'arresto (n) serve come sicura e deve essere montato in modo tale che non sia possibile aprire la porta nella zona di pericolo.
- (DK) Anslaget (n) er beregnet som sikring og skal anbringes således, at det ikke er muligt at åbne døren ind i farezonen.
- (ES) El tope (n) sirve como seguro y deberá ser colocado de tal modo que, no sea posible un abrir en el ámbito de peligro.
- (HU) Az útközörész (n) biztosításként szolgál, és úgy kell elhelyezni, hogy a veszélyeztetett területre történő nyitása ne legyen lehetséges.

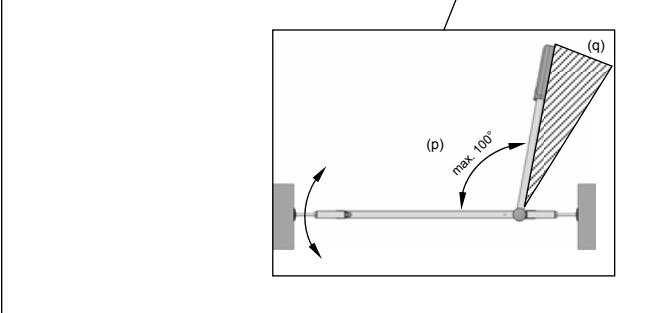
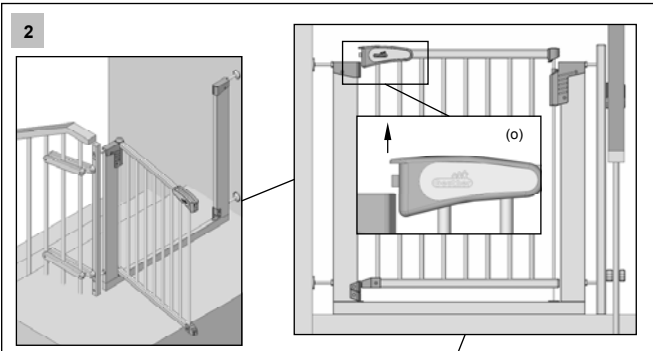

- (DE) Tür (o) anheben und in die gewünschte Richtung aufschwenken. Bei einem Öffnungswinkel von über 90° (p) bleibt die Tür in der Stellung stehen. Tür ohne anheben schließen.
Achtung: Ein überdrehen der Tür (q) kann zu Schäden am Scharnier führen!
- (GB) Lift gate door (o) and open in the desired direction. If opened more than 90° (p) the gate door will remain in that position. Close gate door without lifting.
Please note: Opening the gate door too far (q) can damage the hinge.
- (FR) Soulever la porte (o) et l'ouvrir en la pivotant dans la direction souhaitée. Pour un angle d'ouverture supérieur à 90° (p), la porte reste dans cette position. Fermer la porte sans la soulever.
Attention: Si vous tournez trop loin (q) la porte, vous risquez d'endommager les charnières!
- (NL) Deur (o) opheffen en in de gewenste richting draaien. Bij een openingshoek van meer dan 90° (p) blijft de deur in deze positie staan. Sluit de deur zonder deze op te heffen.
Let op: Als u de deur te ver draait (q) kan het scharnier beschadigd raken!
- (IT) Sollevare la porta (o) e girarla nella direzione voluta. Con un angolo di apertura di più di 90° (p), la porta rimane ferma nella posizione. Chiudere la porta senza sollevarla.
Attenzione: Se si gira troppo la porta (q) la cerniera può essere danneggiata!
- (DK) Døren (o) løftes og svinges i den ønskede retning. Ved en åbningsvinkel på mere end 90° (p) bliver døren stående i den stilling. Døren lukkes uden at løfte den.
Bemærk: Overdrejning (q) af døren kan resultere i skader på hængslet!
- (ES) Elevar la puerta (o) e inclinar en ambos lados a la dirección deseada. En caso de un ángulo de abertura de más de 90° (p), la puerta se queda detenida en la posición. Cerrar la puerta sin elevar.
Atención: un giro excesivo (q) de la puerta, puede conducir a daños en la bisagra!
- (HU) Emelje meg az ajtót (o), majd a kívánt irányba nyissa ki. 90° (p) feletti nyílásszög esetén az ajtó ebben az állásban marad. Az ajtót emelés nélkül bezárjuk.
Figyelem: Az ajtó túlzott mértékű nyitása (q) károsíthatja a csuklóspántot!

FI, SI, HR, NO, PL, CZ, PT, TR



2743

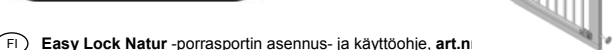

FI Easy Lock Natur -porrasportin asennus- ja käyttöohje, **art.n**

Tärkeää!

Varaa asennusta varten riittävästi aikaa ja lue ohje huolellisesti.

Säilytä ohje myöhempää tarvetta varten.

SI Navodilo za montažo in uporabo varovalne mreže za stopnice **Easy Lock Natur art.-št. 2743.**

Važno !

Za montažo izdelka si vzemite dovolj časa in skrbno preberite navodila.

Navodilo shranite za kasnejše kontrolo.

HR Upute za ugradnju i uporabu zaštitne rešetke za stubište **Easy Lock Natur, broj artikla 2743**

Važno!

Ne žurite se s ugradnjom i temeljito pročitajte sve upute.

Sačuvajte ih za buduću primjenu.

NO Monterings- og bruksveiledning for vernegitter for trappe **Easy Lock Natur Art.-Nr. 2743**

Viktig!

Ta deg tilstrekkelig tid for monteringen og les nøye igjennom denne veiledningen.

Veiledningen bør oppbevares for senere bruk.

PL Instrukcja montażu i obsługi kratki zabezpieczającej schody **Easy Lock Natur nr art. 2743**

Ważne !

Prosimy o zarezerwowanie wystarczającej ilości czasu na montaż i dokładne zapoznanie się z instrukcją.

Zachować instrukcję do późniejszego wykorzystania.

CZ Návod na sestavení a používání schodišťové ochranné mřížky **Easy Lock Natur výr. č. 2743**

Důležité!

Dejte si na sestavení dost času a návod si prosím přesně přečtěte.

Uchovejte jej k pozdějšímu nahlédnutí.

PT Instruções de montagem e de serviço para a grade de protecção da porta **Easy Lock Natur art. nº 2743**

Importante!

Tome o tempo suficiente para a montagem e leia bem as instruções.

Guarde-as para poder consultá-las posteriormente.

TR 2743 ürün numaralı **Easy Lock Natur** merdiven koruma parmaklığı için kurma ve kullanım talimatı

Önemli !

Kurmak için kendinize yeterli zaman ayırınız ve lütfen talimatı itinalı bir şekilde okuyunuz.

Sonradan okumak için saklayınız.



Geuther
Kindermöbel und -geräte GmbH & Co.KG
96266 Mitwitz-Steinach
www.geuther.de

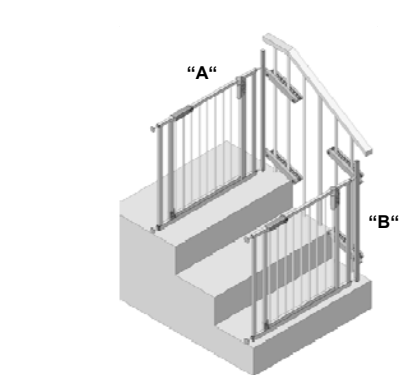

FI **Huomio:**
Vain asianmukainen, kuvatulnainen asennustapa takaa lapsesi turvallisuuden parhaalla mahdollisella tavalla.

Huomaa seuraavat seikat:

Kun porrasporttia käytetään portaiden yläpäässä estämässä lapsen putoaminen alas, se tulee sijoittaa porrasasanteelle, ei askelmalle. (Sijoituspaikka "A")
Kun porrasporttia käytetään portaiden alapäässä estämässä lasta kiipeämästä ylös, se tulee sijoittaa alimmalle askelmalle. (Sijoituspaikka "B")

Ne saa asentaa vain tukevien rakenteisien (porraskaiteen ja seinän) väliin.

Turvaportti 2743 soveltuu käytettäväksi 87 – 96,5 cm:n aukkoissa.

Tämä turvaportti on tarkoitettu lapsille 24 kuukauden ikään saakka. Koska lasten kehitys on yksilöllistä, tämä on vain ohjeavo.

Vanhempien lasten ollessa kyseessä on olemassa ylittkeilpeämisen vaara.

Älä jätä lastasi ilman valvontaa, siten suojaat sitä onnettomuuksilta.

Tarkista asennuksen jälkeen vielä kerran ohjeen avulla, että turvaportti on tukeva ja että se toimii.

Tarkista säännöllisesti turvaportin tukevuus, yleinen kunto ja sen lukitusten toiminta.

Älä käytä vaurioitunutta tai puutteellista turvaporttia.

Vain valmistajan toimittamia varoasia saa käyttää.

Tätä turvaporttia ei saa kiinnittää ikkunoihin tms. päälle.

Puhdista pelkällä lämpimällä vedellä.

Turvaportti vastaa asianmukaisesti asennettuna standardin EN 1930:2000 vaatimuksia.

Varoitus:

Lasten turvaportin vääränlainen sijoitus portaisiin saattaa vaarantaa lapsesi terveyden.

SI **Pozor !**
Samo ustreznia in po predpisih izvedena montaža vam zagotavlja največjo varnost za otroka.
Prosim, da upoštevate sledeča navodila:
Če boste montirali varovalno mrežo za stopnice na zgornjem koncu stopnic, da bi ta ščitila otroka pred padcem po stopnicah, naj se mreža pritrdi na stopničast pedestal, to pomeni, da se jo ne sme pritrditi na eno od stopnic. (pozicija " A ")
Če boste montirali varovalno mrežo za stopnice na spodnjem delu stopnic, da bi ta preprečila otroku, da bo plezal navzgor, naj se varovalna mreža za stopnice pritrdi na spodnjo stopnico. (pozicija " B ").
Namestiti se sme samo med stabilnimi gradbenimi elementi (stopniščna ograja in stena).
Varovalna mreža 2743 je primerna za širino odprtin od 87 – 96,5 cm .
Ta varovalna mreža je namenjena otrokom do starosti 24 mesecev. Ta na vedbda je samo približna smernica, ker se otroci različno hitro razvijajo.

Pri starejših otrocih obstaja nevarnost, da preplezajo varovalno mrežo.

Ne puščajte otroka brez nadzora; samo tako ga najbolj zavarujete pred nezgodami.
Ko boste delo zaključili, preverite in primerjajte izvršeno delo še enkrat na podlagi navodil in se prepričajte, ali je varovalna mreža trdno pritrjena in pripravljena za uporabo.
Nato redno preverjajte trdnost montaže, splošno stanje varovalne mreže in uporabnost zapirk.
Poškodovane in nepopolne varovalne mreže ne smete več uporabljati.
Uporabljati smete samo tiste rezervne dele, ki jih je dostavil proizvajalec.
Te varovalne mreže ne smete nameščati nad kroni ali podobnimi odprtinami.
Za čiščenje uporabljajte samo toplo vodo.
Ob predpisani montaži ustreza varovalna mreža normi NORM EN 1930 : 2000

Opozorilo:

Namestitev zaščitne mreže za otroka na stopnice lahko negativno vpliva na zdravje vašega otroka.
HR **Pozor:**
Samo propisan i preporučeni način montaže jamči najveću zaštitu vašeg djeteta.
Molimo pridržavajte se sljedećih uputa:
Ako se zaštitna rešetka za stube koristi na gornjem kraju stubišta da bi se spriječilo da dijete padne, tada je treba postaviti na ravni dio stubišta, a ne na stubu. (Položaj " A ")
Ako se zašlitna rešetka za stube koristi na donjem kraju stubišta da bi se spriječilo da se dijete penje, tada je treba postaviti na najnižu stubu. (Položaj " B ")
Rešetku ugradite isključivo između stabilnih elemenata (ravnog dijela stubišta i zida).
Zašlitna rešetka 2743 namijenjena je za otvore od 87 – 96,5 cm.
Zašlitna rešetka namijenjena je za djecu do 24 mjeseca. S obzirom da se djeca različito razvijaju, ta je starost samo okvirna.
Starija bi se djeca mogla penjati po rešetki.
Ne ostavljajte dijete bez nadzora kako biste ga zaštitili od nezgoda.
Nakon ugradnje još jednom uz pomoć uputa provjerite je li zašlitna rešetka čvrsto ugrađena i funkcionalna.
Redovito provjeravajte čvrstoću ugradnje, opće stanje i funkcionalnost zatvarača zaštitne rešetke.
Ne koristite oštećene i nepotpune zaštitne rešetke.
Smijju se koristiti samo zamjenski dijelovi koje isporuči proizvođač.
Ova zašlitna rešetka ne smije se postavljati na prozore i slične otvore.
Za čišćenje koristite samo toplu vodu.
Pri propisnoj ugradnji, zašlitna je rešetka usklađena s normom NORM EN 1930 : 2000

NO **Obs:**
Kun porrasporttia käytetään portaiden yläpäässä estämässä lapsen putoamista alas, se tulee sijoittaa porrastasanteelle, ei askelmalle. (Sijoituspaikka "A")
Kun porrasporttia käytetään portaiden alapäässä estämässä lasta kiipeämästä ylös, se tulee sijoittaa alimmalle askelmalle. (Sijoituspaikka "B")
Rešetku ugradite isključivo između stabilnih elemenata (ravnog dijela stubišta i zida).
Zašlitna rešetka 2743 namijenjena je za otvore od 87 – 96,5 cm.
Zašlitna rešetka namijenjena je za djecu do 24 mjeseca. S obzirom da se djeca različito razvijaju, ta je starost samo okvirna.
Starija bi se djeca mogla penjati po rešetki.
Ne ostavljajte dijete bez nadzora kako biste ga zaštitili od nezgoda.
Nakon ugradnje još jednom uz pomoć uputa provjerite je li zašlitna rešetka čvrsto ugrađena i funkcionalna.
Redovito provjeravajte čvrstoću ugradnje, opće stanje i funkcionalnost zatvarača zaštitne rešetke.
Ne koristite oštećene i nepotpune zaštitne rešetke.
Smijju se koristiti samo zamjenski dijelovi koje isporuči proizvođač.
Ova zašlitna rešetka ne smije se postavljati na prozore i slične otvore.
Za čišćenje koristite samo toplu vodu.
Pri propisnoj ugradnji, zašlitna je rešetka usklađena s normom NORM EN 1930 : 2000
Upozorenje:
Položaj dječje zaštitne rešetke na stubištu može negativno djelovati na zdravlje vašeg djeteta.

PL **Uwaga:**
Tylko właściwy, zgodny z zaleceniami montaż zapewnia najwyższe możliwe do uzyskania, bezpieczeństwo dziecka.
Prosimy o przestrzeganie następujących danych:
Jeżeli kratka ochronna ma być zastosowana na górze w celu zabezpieczenia dziecka przed spadnięciem ze schodów, wówczas należy ją zamontować u góry na podścielce, co oznacza, że nie można jej zakładać na jednym ze stopni. (Pozycja " A ").
Jeżeli kratka ochronna ma być zastosowana na dole schodów w celu zabezpieczenia dziecka przed wejściem do góry, wówczas należy ją wówczas umieścić na najniższym stopniu. (Pozycja " B ").
Kratki należy montować wyłącznie między stałymi elementami konstrukcyjnymi mieszkania (poręcz schodów i ściana).
Kratka zabezpieczająca 2743 może być montowana w otworach 87 - 96,5 cm.
Ten rodzaj kratki zabezpieczającej przeznaczony jest dla dzieci w wieku do 24 miesięcy. Ponieważ rozwój dzieci jest zróżnicowany dane te mogą stanowić jedynie wielkość orientacyjną.
W przypadku dzieci starszych istnieje niebezpieczeństwo pokonania kratki i wypadnięcia.
Prosimy o nie pozostawianie dziecka bez opieki. W ten sposób chronimy je przed wypadkiem.
Po zamontowaniu należy zgodnie z instrukcją ponownie sprawdzić, czy kratka zabezpieczająca spełnia właściwie swoją funkcję.
Należy regularnie sprawdzać zamocowanie kratki, jej stan ogólny oraz działanie zapieć.
Nie należy stosować nadal kratki uszkodzonej lub niekompletnej.
Należy stosować części zamienne dostarczane wyłącznie przez producenta.
Ta kratka nie może być stosowana w oknach lub podobnych otworach.
Do mycia stosować wyłącznie ciepłą wodę.
Kratka ochronna przy właściwym zamontowaniu odpowiada normie EN 1930 : 2000
Ostrzeżenie:
Pozycja kratki zabezpieczającej zastosowanej na schodach może mieć odwrotny skutek dla zdrowia dziecka.

NO

Obs:
Kun en forskriftsmessig montasje i henhold til det som beskrives her sikrer at barnet ditt blir beskyttet på best mulig måte.
Vennligst ta hensyn til følgende anvisninger:
Dersom gitteret for vern i trapper blir plassert øverst i trappen, må det plasseres helt oppe på avsatsen, ikke på ett av trinnene (posisjon " A ").
Dersom gitteret for vern i trapper blir plassert nede ved slutten av trappen for å forhindre at barnet klatrer oppover, bør det monteres på første trappetrinnet (posisjon " B ").
Gitteret må kun monteres mellom stabile byggedeler (trappegledener og vegg).
Vernegitteret 2743 er beregnet for åpninger mellom 87 og 96,5 cm.
Dette vernegitteret er beregnet for barn opp til 24 måneder. Da barna utvikler seg forskjellig, er dette kun en normverdi.
Ved eldre barn er det fare for at de kan klatre over gitteret.
La ikke barn være alene uten oppsyn. På den måten beskytter du det mot uhell.
Efter monteringen må du kontrollere en gang til med hjelp av veiledningen at vernegitteret sitter fast og er funksjonsdyktig.
Kontroller regelmessig at vernegitteret sitter godt fast og at det er i god tilstand og fungerer godt.
Et skadet eller ufullstendig vernegitter må ikke brukes mer.
Det må kun brukes reservedeler som er levert av produsenten.
Dette vernegitteret må ikke monteres ved vinduer e.l.
For rengjøring må det kun brukes varmt vann.
Vernegitteret tilsvarer ved forskriftsmessig montering NORMEN EN 1930 : 2000

Advarsel:

En feilaktig plassering av vernegitteret for barn ved trapper kan ha negativ effekt for helsen til barnet ditt.

PL

CZ **Pozor:**

Pouze řádný způsob montáže podle tohoto návrhu zaručuje nejvyšší možnou ochranu Vašeho dítěte.

Respektujte prosím tyto údaje:

Jestliže se schodišťová ochranná mřížka použije na horním konci schodiště, aby zabránila pádu dítěte, měla by být umístěna nahoře na odpočívadle, to znamená ne na některém schodu. (Poloha "A")
Jestliže se schodišťová ochranná mřížka použije na dolním konci schodiště, aby dítěti zabránila vylézt nahoru, měla by být umístěna na nejspodnějším schodu. (Poloha "B")

Smí se zamontovat pouze mezi stabilní části staveb (zábradlí schodiště a stěnu).

Ochranná mřížka 2743 je vhodná pro otvory široké 87 – 96,5 cm.

Tato ochranná mřížka je určena pro děti do 24 měsíců. Protože se děti vyvíjejí různě, je tato hodnota pouze orientační.

U starších dětí hrozí nebezpečí přeletení.

Nenechávejte své dítě bez dozoru, tak je ochráníte před úrazu.

Po zamontování znovu podle návodu zkontrolujte, zda je ochranná mřížka pevná a funkční.

Pravidelně kontrolujte pevnost, celkový stav a fungování uzávěrů své ochranné mřížky.

Poškozené nebo neúplné ochranné mřížky nepoužívejte.

Smí se používat pouze náhradní díly dodané výrobcem.

Tato ochranná mřížka se nesmí namontovat přes okno a podobně.

Na čištění používat pouze teplou vodu.

Tato ochranná mřížka při řádném zamontování odpovídá normě EN 1930 : 2000.

Varování:

Poloha dětské ochranné mřížky na schodišti může mít na zdraví Vašeho dítěte opačný účinek.

PT **Atenção:**

Só o tipo de montagem proposto e correcto assegura a maior protecção do seu filho.

É favor observar as instruções seguintes:

Se a grade de protecção da escada for utilizada no lado superior da escada, para evitar que a criança caia, ela deverá ser montada em cima no patamar, e não num dos degraus. (Posição " A ")
Se a grade de protecção da escada for utilizada no lado inferior da escada, para evitar que a criança monte, a grade de protecção da escada deverá ser montada no primeiro degrau. (Posição " B ").

Elas só deverão ser montadas entre peças de construção sólidas (corrimão e parede).

A grade de protecção 2743 é apropriada para aberturas de 87 – 96,5 cm.

Esta grade de protecção é destinada para crianças até 24 meses de idade. Uma vez que crianças desenvolvem-se diferentemente, isso só é um valor aproximativo.

Em caso de crianças mais velhas, existe o risco delas passarem por cima da grade.

Não deixe o seu filho sem supervisão para protegê-lo contra acidentes.

Após a montagem, verifique novamente se a grade de protecção está firme e em pleno estado de funcionamento, consultando as instruções.

Verifique regularmente o assento fixo, o estado geral e o funcionamento do fecho da sua grade de protecção.

Não utilize mais as grades de protecção danificadas ou incompletas.

Só deverão ser utilizadas as peças de reposição fornecidas pelo fabricante.

Esta grade de protecção não deverá ser fixada acima de janelas ou de algo similar.

Só utilize água morna para a limpeza.

Em caso de montagem correcta, a grade de protecção corresponde com a NORMA EN 1930 : 2000

Aviso:

A posição da grade de protecção para crianças na escada pode ter um efeito contrário para a saúde da criança.

TR **Dikkat:**

Sadece usulüne uygun olarak, öngörülen montaj türü çocuğunuz için en üstün emniyeti garanti etmektedir.

Lütfen aşağıdaki bilgilere dikkat ediniz:

Eğer merdiven koruma parmaklığı, çocuğun aşağıya düşmesini önlemek için merdivenin üst kısmında kullanılacaksa, o zaman yukarıda merdiven başında kurulmalıdır, yani basamaklarda kurulmamalıdır. (Pozisyon " A ") Eğer merdiven koruma parmaklığı, çocuğun yukarıya tırmanmasını önlemek için merdivenin alt kısmında kullanılacaksa, o zaman merdiven koruma parmaklığı en alt basamakta kurulmalıdır. (Pozisyon " B ")

Bunlar sadece sağlam yapı parçaları (merdiven korkuluğu ve duvar) arasında monte edilebilir.

Koruyucu parmaklık 2743, 87 – 96,5 cm arasındaki delikler için uygundur.

Bu koruyucu parmaklık 24 aya kadar olan çocuklar için belirlenmiştir. Çocuklar çok farklı geliştiğinden dolayı bu sadece bir kılavuz değeridir.

Daha büyük çocuklarda, üstüne tırmanma tehlikesi bulunmaktadır.

Çocuğunuzu gözetimsiz bırakmayınız, bu şekilde kazalardan korusunuz.

Monte ettikten sonra tekrar talimatın yardımı ile koruyucu parmaklığın sabit ve fonksiyonlu olup olmadığını kontrol ediniz.

Koruyucu parmaklığınızın düzenli olarak sağlam oturduğunu, genel durumunu ve kilitletirmen fonksiyonunu kontrol ediniz.

Hasarlı ve tam olmayan koruyucu parmaklıkları artık kullanmayınız.

Sadece imalatçı tarafından teslim edilmiş yedek parçalar kullanılabilir.

Bu koruyucu parmaklığın pencere üstüne veya benzeri yerlere yerleştirilmesi yasaktır.

Temizlemek için sadece sıcak su kullanınız.

Koruyucu parmaklık, usulüne uygun olarak monte edildiğinde EN 1930 : 2000 NORMUNA uymaktadır

İkaz:

Çocuk koruma parmaklığının merdivendeki pozisyonu çocuğunuzun sağlığı için ters etki yaratabilir.

FI

Lisäartikkelit: Jatkosarja

Saatavana alan erikoisliikkeistä.

SI

Dodato orodje: komplet podaljškov

Se dobi v specialni trgovini.

HR

Dodatni artikli: Produžni komplet

Može se nabaviti u trgovini.

NO

Ekstra tilbehør: Forlængelsessett

Fåes i faghandelen.

PL

Artykuł dodatkowy: Zestaw przedłużający

Do zakupienia w handlu wyspecjalizowanym.

CZ

Doplňky: Prodlužovací souprava

K dostání v odborném obchodu.

PT

Artigo suplementar: Kit de prolongamento

Vende-se no comércio especializado.

TR

Yedek ürün: Uzatma seti

Uzman satış yerlerinde bulunmaktadır.

Art. Nr. 0041VS



Art. Nr. 2743

Art. Nr. 0041VS

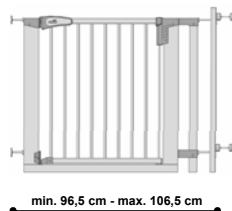

Art. Nr. 0041VS

Art. Nr. 2743

Art. Nr. 0041VS



Art. Nr. 0041VS

Art. Nr. 2743

2x Art. Nr. 0041VS

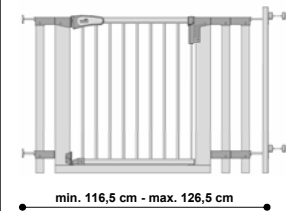

2x Art. Nr. 0041VS

Art. Nr. 2743

2x Art. Nr. 0041VS

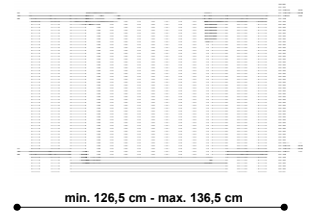

FI

Lisäartikkelit: Ylimääräinen pidike

Saatavana alan erikoisliikkeistä.

SI

Dodato orodje: Dodatna prižemka

Se dobi v specialni trgovini.

HR

Dodatni artikli: Dodatni steznik

Može se nabaviti u trgovini.

NO

Ekstra tilbehør: Ekstra klemme

Fåes i faghandelen.

PL

Artykuł dodatkowy: Zacisk dodatkowy

Do zakupienia w handlu wyspecjalizowanym.

CZ

Doplňky: Přídavná svěrka

K dostání v odborném obchodu.

PT

Artigo suplementar: Borne suplementar

Vende-se no comércio especializado.

TR

Yedek ürün: Yedek kışkaç

Uzman satış yerlerinde bulunmaktadır.

Art. Nr. 0043ZK



Art. Nr. 0043ZK

Art. Nr. 2743



Art. Nr. 0043ZK

Art. Nr. 2743

Art. Nr. 0041VS

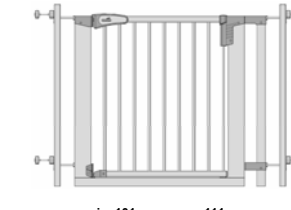

Art. Nr. 0043ZK

Art. Nr. 0041VS

Art. Nr. 2743

Art. Nr. 0041VS

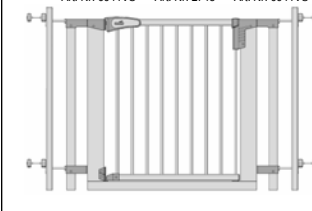

Art. Nr. 0043ZK

Art. Nr. 0041VS

Art. Nr. 2743

2x Art. Nr. 0041VS

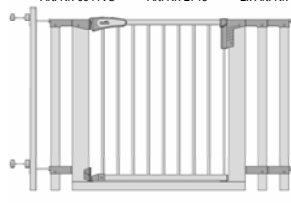

Art. Nr. 0043ZK

2x Art. Nr. 0041VS

Art. Nr. 2743

2x Art. Nr. 0041VS

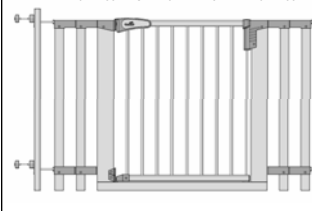

Osaluettelo
Seznam elementov
Popis dijelova
Delliste
Wykaz części
Seznam součástí
Lista de peças
Parça listesi

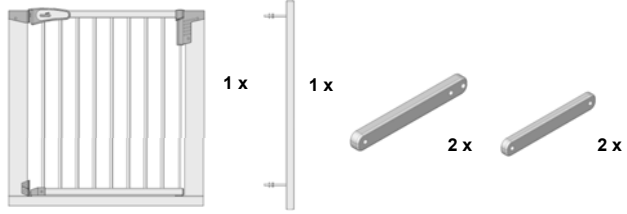

Art. Nr. 381310054 Art. Nr. 381310019 Art. Nr. 381310020



Art. Nr. 381310057

Art. Nr. 381310055



Art. Nr. 381310012



Art. Nr. 381310013

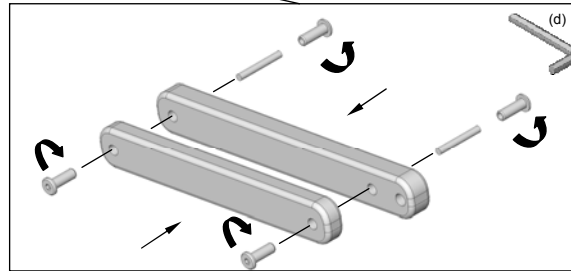
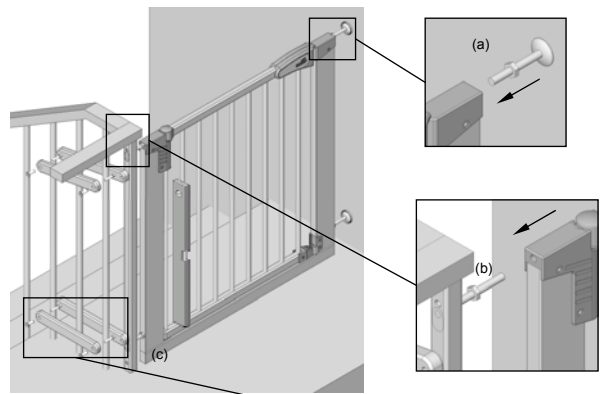
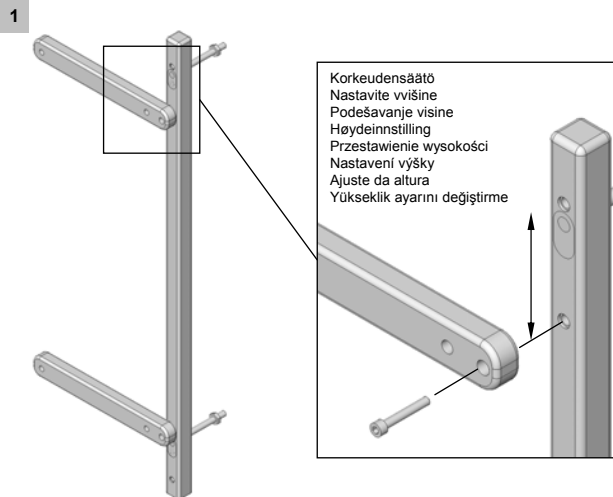

- (FI)** Työnnä asetusruuvi (a) sisään, kiinnitä portti liitosprofiiliin (b) ja suuntaa se oikeaan asentoon. Käytä 1,5 - 4 cm:n vahuisille pinnoille lyhyttä kierrevaarnaa ja 4 - 8 cm:n pinnoille pitkää kierrevaarnaa. Suuntaa säätökappale (c) oikeaan asentoon ja kiristä ruuvit tiukasti kuusiokoloavaimella (d).
- (SI)** Vstavite vijak za nastavitev (a), nastavite mrežo na povezavni profil (b) in jo naravnajte. Za letve debeline 1,5 - 4 cm uporabite kratko navojno palico in za letve debeline 4 - 8 cm pa dolgo. Nastaviljni element (c) naravnajte in spoj za vijačenje trdno zategnete s štiriokroglatim kličem - imbusnim vijahnim kličem (d).
- (HR)** Uvucite vijak za podešavanje (a), postavite rešetku kod priključnog profila (b) i poravnajte je. Za šarke debljine od 1,5 - 4 cm koristite kratki navojni štap, a za šarke od 4 - 8 cm koristite dugački navojni štap. Postavite zaporni element (c) i imbus kličem (d) stegnite vijke.
- (NO)** Justeringskrue (a) settes inn, sett gitteret inn ved tilkoplingsprofilen (b) og rett det inn. For ribber med 1,5 - 4 cm tykkelse brukes den korte gjengestaven og for ribber på von 4 - 8 cm brukes den lange gjengestaven. Rett inn justeringselementet (c) og skru fast med umbrakonøkkel (d).
- (PL)** Wprowadzić śrubę regulacyjną (a), uchwycić kratkę przy profilu przyłączeniowym (b) i ustawić. Stosować na szczelbę o grubości 1,5 - 4 cm krótkie pręty gwintowane a na szczelbę 4 - 8 cm długie pręty gwintowane. Ustawić element nastawczy (c) i dokręcić na stałe za pomocą klucza nimbusowego (d).
- (CZ)** Seřizovací šroub (a) zavést, mřížku uchytit na profil pro uchycení (b) a srovnat. Pro přičle tloušťky 1,5 - 4 cm použijte krátkou tyčku se závitem a pro přičle tloušťky 4 - 8 cm použijte dlouhou tyčku se závitem. Seřizovací prvek (c) srovnat a jeho šroubový spoj utáhnout imbusovým kličem (d).
- (PT)** Introduza o parafuso de ajuste (a), pegue a grade no perfil de conexão (b) e alinhe-a. Para degraus com uma espessura de 1,5 - 4 cm, utilize a barra roscada curta e para degraus de 4 - 8 cm, a barra roscada comprida. Alinhe o elemento de ajuste (c) e aperte a união roscada com a chave para parafusos sextavados internos (d).
- (TR)** Ayar vidasını (a) sokunuz, parmaklığı bağıntılı profiline alınız (b) ve doğrultunuz. 1,5 - 4 cm kalınlığındaki kademe için kısa vidalı çubuğu ve 4 - 8 cm kalınlığındaki kademe için uzun vidalı çubuğu kullanınız. Ayar elemanını (c) doğrultunuz ve vidaları somun anahtarları ile (d) sıkıca sıkınız.

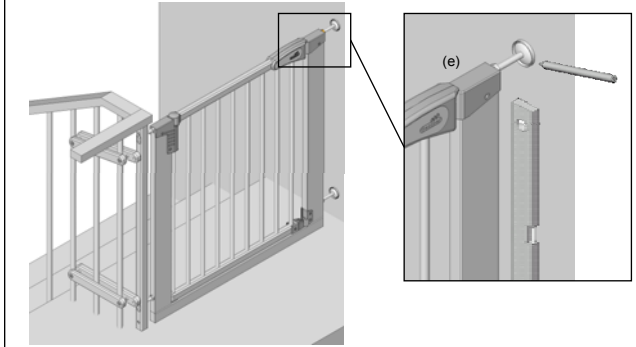

Kiinnitysheloen kiinnittäminen tarranauhalla
Pritrditev obesnih sklečk z lepimim trakom
Pričvrščenje nosača s ljepljivom trakom
Festing av holdeskälene med limband
Zamocowanie zaczepu mocującego za pomocą taśmy klejącej.
Přípevnění uchycovacích skořepin lepicí páskou
Fixação dos pratos de fixação com fita adesiva.
Durdurma tablalarını yapıştırma bandi ile sabitleştirme

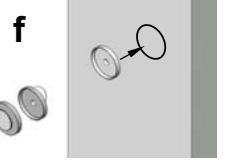

Kiinnitysheloen kiinnittäminen ruuvitulpilla
Pritrditev obesnih sklečk z vtiči
Pričvrščenje nosača sa zidnim ulošcima ("tipilama")
Festing av holdeskälene med hylser
Zamocowanie zaczepu mocującego za pomocą dybli
Přípevnění uchycovacích skořepin hmoždinkou
Fixação dos pratos de fixação com bucha
Durdurma tablalarını dübel ile sabitleştirme

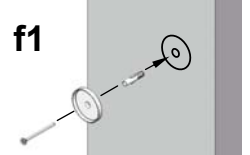

- (FI)** **Varoitus: Turvaporit ei saa käyttää ilman kiinnitysheloja.**
Aseta portti paikalleen, merkitse kahden kiinnityshelan (e) paikat ja poista portti. Liimaa kiinnityshelat merkintöjen kohdalle tai poraa reiät ja kiinnitä kiinnityshelat ruuveilla. (Kuva f/f1).
- (SI)** **Opozorilo: Varovalne mreže ne smete uporabljati brez obesnih sklečk.**
Mrežo nastavite samo tako, da lahko označite prostor, kamor boste pritrdili dve obesni sklečki (e) in jo odstranite. Obesni sklečki prilepte na označeno mesto ali pa ju navrtajte in pritrdite z vijaki. (slika f/f1)
- (HR)** **Napomena za sigurnost: Zaštitnu rešetku ne koristite bez nosača.**
Postavite rešetku, obilježite položaj dvaju nosača (e), a zatim uklonite rešetku. Nosače zalijepite na obilježeni mjesta ili izbušite provrte i uvijte vijke. (Sl. f/f1)
- (NO)** **Advarsel: Ikke bruk vernegritteret uten holdeskälene.**
Rett gitteret inn, marker posisjonen til de to holdeskälene (e) og fjern gitteret igjen. Lim holdeskälene fast på markeringene eller bor hull og skru dem fast. (Fig.f/f1)
- (PL)** **Ostrzeżenie: Nie stosować kratki zabezpieczającej bez zaczepów mocujących.**
Ustawić kratkę, zaznaczyć pozycje każdego z dwóch zaczepów mocujących (e) i następnie kratkę usunąć. Zaczepy mocujące nakleić na zaznaczeniach lub nawiercić otwory i przykręcić dyblami. (Rys. f/f1)
- (CZ)** **Varování: ochrannou mřížku nepoužívat bez uchycovacích skořepin.**
Mřížku srovnat, označit polohu dvou uchycovacích skořepin (e) a mřížku opět odstranit. Uchycovací skořepiny na značky přilepit nebo vyvrtat a přišroubovat. (Obr.f/f1)
- (PT)** **Aviso: Não use a grade de protecção sem coquilhas de fixação.**
Alinhe a grade, marque a posição das duas coquilhas de fixação (e) e remova a grade novamente. Cole ou fure e aparafuse as coquilhas de fixação nas marcas. (Fig. f/f1)
- (TR)** **İkaz bilgisi: Koruyucu kafesi tutma kovanını kullanmayınız.**
Kafesi ayarlayınız, iki tutma kovanının (e) pozisyonunu işaretleyiniz ve kafesi tekrar çıkartınız. Tutma kovanlarını işaretlenen yerlere yapıştırınız veya delik açınız ve vidalayınız. (Şekil f/f1)

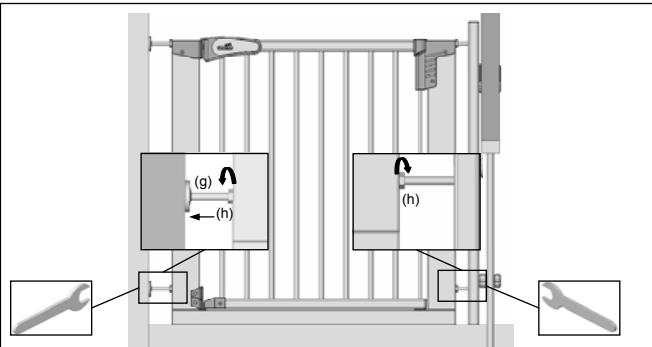

- (FI) Vedä asetusruuvi (g) ulos kiinnityshelaan asti ja kiristä mutterit (h).
- (SI) Vijake za nastavitev (g) potegnite ven do obesnih sklečk in zategnite matice (h).
- (HR) Izvucite vijak za podešavanje (g) do nosača i stegnite matice (h).
- (NO) Justeringskruen säsom hylsene (a) og (b) fjernes
- (PL) Śrubę regulacyjną (g) wyciągnąć do zaczepu mocującego i dokręcić nakrętkę (h) za pomocą klucza płaskiego.
- (CZ) Seřizovací šroub (g) vytáhnout až k uchycovací skořepině a matice (h) utáhnout.
- (PT) Puxe o parafuso de ajuste (g) até o prato de fixação e aperte as porcas (h).
- (TR) Ayar vidasını (g) durdurma tablasına kadar dışarıya çekiniz ve somunları (h) sıkınız.

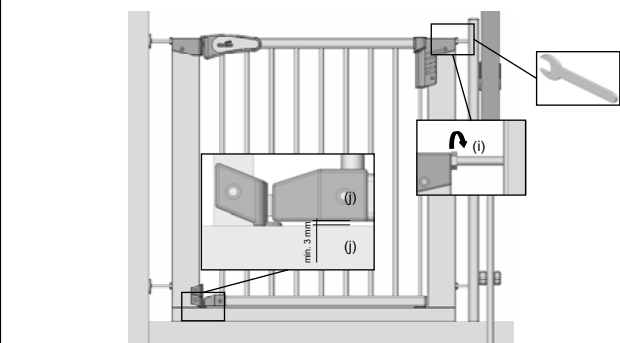

- (FI) Kiristä mutteria (i) kunnes kaksi alatukea (j) ovat yhdensuuntaiset.
- (SI) Matice zategnite (i), tako da bosta obe spodnji stranici (j) paralelni.
- (HR) Stežite maticu (i) sve dok dva donja zupca (j) ne budu paralelna.
- (NO) Skru mutrene fast (i) inntil de to nederste ribbene (j) står parallelt.
- (PL) Dokręć nakrętkę (i), aż obydwa dolne dźwigary (j) znajdą się w pozycji równoległej.
- (CZ) Matici (i) utahovat tak dlouho, až budou oba dolní nosníky (j) souběžné.
- (PT) Aperte a porca (i) até as duas travessas inferiores (j) estiverem paralelas.
- (TR) Alttaki her iki tabanlık latalar (j) paralel oluncaya kadar somunu (i) sıkınız.

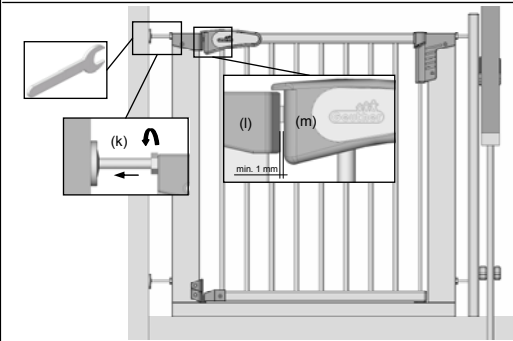

- (FI) Vedä asetusruuvi (k) ulos kiinnityshelaan asti ja kiristä mutterit (l) ja kahvan (m) etäisyys toisistaan on vähintään 1 mm.
- (SI) Vijake za nastavitev (k) potegnite ven do obesnih sklečk in zategnite matice do te meje, da znese razdalja med zapirko (l) in ročajem (m) najmanj 1 mm.
- (HR) Izvucite vijak za podešavanje (k) do nosača, a zatim stegnite maticu sve dok razmak između zapornog okova (l) i ručke (m) ne bude najmanje 1 mm.
- (NO) Justeringskruen (k) trekkes ut til holdeskålen og mutrene skrues så fast at avstanden mellom låsefellen (l) og håndtaket (m) er minst 1 mm.
- (PL) Wysunąć śrubę regulacyjną (k) do zaczepu i dokręcić nakrętkę tak długo, aż odstęp między rygłem zamykającym (l) a chwytlem (m) wyniesie co najmniej 1 mm.
- (CZ) Seřizovací šroub (k) vytáhnout až k uchycovací skořepině a matice utahovat tak dlouho, až bude mezi západkou uzávěru (l) a madlem (m) odstup alespoň 1 mm.
- (PT) Puxe o parafuso de ajuste (k) até o prato de fixação e aperte a porca até a distância entre o trinco (l) e o punho (m) montar a pelo menos 1 mm.
- (TR) Ayar vidasını (k) durdurma tablasına kadar dışarıya çekiniz ve somunu, kilit mandalı (l) ve kulp (m) arasındaki mesafe en azından 1 mm oluncaya kadar sıkınız.

- (FI) Vedä asetusruuvi (k) ulos kiinnityshelaan asti ja kiristä mutteria kunnes lukon hahlon (l) ja kahvan (m) etäisyys toisistaan on vähintään 1 mm.
- (SI) Vijake za nastavitev (k) potegnite ven do obesnih sklečk in zategnite matice do te meje, da znese razdalja med zapirko (l) in ročajem (m) najmanj 1 mm.
- (HR) Izvucite vijak za podešavanje (k) do nosača, a zatim stegnite maticu sve dok razmak između zapornog okova (l) i ručke (m) ne bude najmanje 1 mm.
- (NO) Justeringskruen (k) trekkes ut til holdeskålen og mutrene skrues så fast at avstanden mellom låsefellen (l) og håndtaket (m) er minst 1 mm.
- (PL) Wysunąć śrubę regulacyjną (k) do zaczepu i dokręcić nakrętkę tak długo, aż odstęp między rygłem zamykającym (l) a chwytlem (m) wyniesie co najmniej 1 mm.
- (CZ) Seřizovací šroub (k) vytáhnout až k uchycovací skořepině a matice utahovat tak dlouho, až bude mezi západkou uzávěru (l) a madlem (m) odstup alespoň 1 mm.
- (PT) Puxe o parafuso de ajuste (k) até o prato de fixação e aperte a porca até a distância entre o trinco (l) e o punho (m) montar a pelo menos 1 mm.
- (TR) Ayar vidasını (k) durdurma tablasına kadar dışarıya çekiniz ve somunu, kilit mandalı (l) ve kulp (m) arasındaki mesafe en azından 1 mm oluncaya kadar sıkınız.

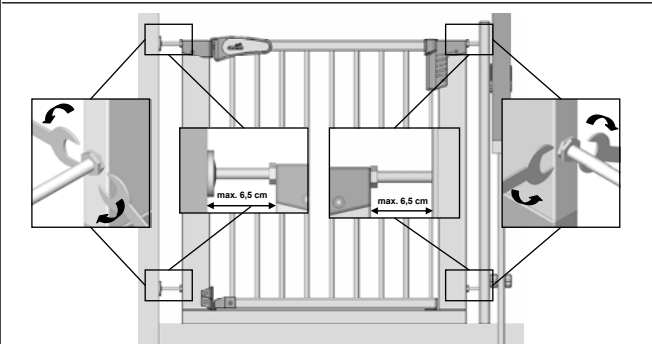

- (FI) Etäisyyden ei tulisi olla suurempi kuin 6,5 cm.
- (SI) Razdalja naj ne znaša več kot 6,5 cm.
- (HR) Razmak ne smije biti veći od 6,5 cm.
- (NO) Avstanden bør ikke være mer enn 6,5 cm.
- (PL) Odstęp nie powinien być większy aniżeli 6,5 cm.
- (CZ) Odstup by neměl být větší než 6,5 cm.
- (PT) A distância não deve montar a mais de 6,5 cm.
- (TR) Mesafe 6,5 cm den daha fazla olmamalıdır.

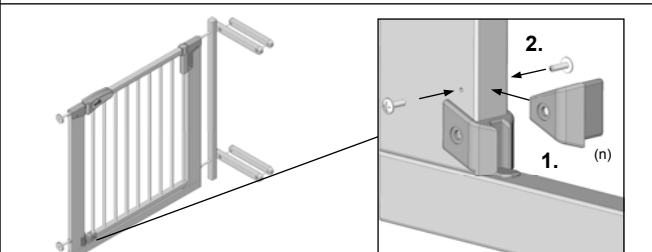

- (FI) Vaste (n) toimii varmistuksena ja se on asetettava siten, ettei ovea ole mahdollista avata vaara-alueen suuntaan.
- (SI) Zaporni nastavek (n) služi kot varovalo in mora biti tako pritrjen, da se z njim onemogoča odpiranje vratnega krila na nevarno območje.
- (HR) Graničnik (n) služi kao osiguranje i potrebno ga je postaviti tako da nije moguće otvaranje u opasnom području.
- (NO) Anslaget (n) tjener som sikring og må plasseres slik at det ikke er mulig å åpne innenfor fareområdet.
- (PL) Zderzak (n) służy jako zabezpieczenie i musi zostać tak umieszczony, żeby otwieranie w obszarze zagrożenia nie było możliwe.
- (CZ) Doraz (n) slouží jako pojistka a je třeba jej umístit tak, aby nebylo možné otevřít do nebezpečné oblasti.
- (PT) O encosto (n) serve de protecção e deverá ser fixado, de maneira que uma abertura para a área de perigo não seja possível.
- (TR) Durdurma (n) emniyet olarak görev yapmaktadır ve tehlike alanına açılmasının mümkün olmayacağı şekilde yerleştirilmiş olması gerekmektedir.

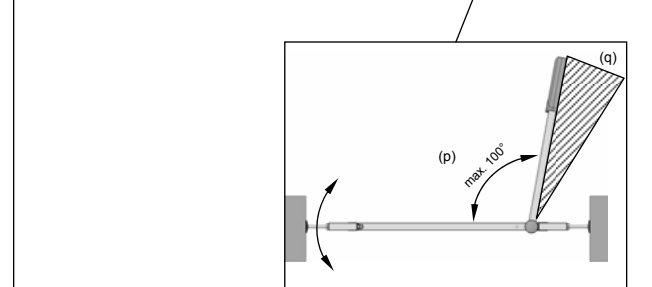
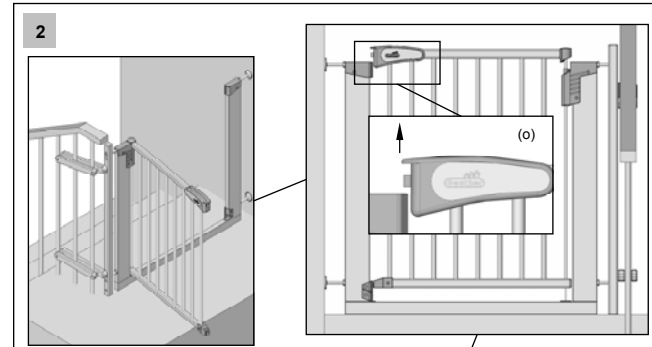

- (FI) Nosta ovea (o) ja avaa se haluttuun suuntaan. Kun avauskulma on yli 90° (p), ovi pysähtyy tähän asentoon. Sulje ovi nostamatta sitä.
- Huomio: Oven kiertäminen liika (q) voi vaurioittaa saranaita!**
- (SI) Vrata pridvignite (o) in jih odprite v zaželjeno smer. Pri izstopnem kotu nad 90° (p) obstanejo vrata v tem položaju. Zaprite vrata, ne da bi jih privzdignili.
- Pozor: prekomerno vrtenje in natezanje vrat (q) povzroča poškodbe na tečajih!**
- (HR) Podignite vrata (o) i zakrenite ih u željenom smjeru. Ako je kut otvora veći od 90° (p), vrata će ostati fiksirana u tom položaju. Zatvorite vrata bez podizanja.
- Pozor: Prekomjerno zakretanje vrata (q) može oštetiti šarke!**
- (NO) Løft opp døren (o) og sving den opp i ønsket retning. Ved en åpningsvinkel på over 90° (p) blir døren stående i stillingen. Lukk så døren uten å løfte den opp.
- Obs: En overdreining (q) av døren kan føre til skade på hengslen!**
- (PL) Podnieść drzwi (o) i ustawić je w wymaganym kierunku otwierania. Przy kącie otwierania powyżej 90° (p) drzwi zatrzymują się w pozycji. Zamknąć drzwi bez podnoszenia.
- Uwaga: Przekręcenie drzwi (q) może prowadzić do uszkodzenia zawiasów!**
- (CZ) Dveře (o) nadzvednout a otočit do požadovaného směru. Při úhlu otevření větším než 90° (p) zůstanou dveře stát ve své poloze. Dveře bez nadzvednutí zavřít.
- Pozor: přílišné natočení (q) dveří může poškodit dveřní závěs!**
- (PT) Levante a porta (o) e abra-a no sentido desejado. Com um ângulo de abertura de mais de 90° (p), a porta parará na posição. Feche a porta, sem levantá-la.
- Atenção: Se a porta for aberta excessivamente (q), a charneira poderá ser danificada!**
- (TR) Kapıyı (o) kaldırınız ve istenilen istikamete doğru döndürünüz. Kapı 90° (p) den daha fazla açma açısında olduğu durumda kalır. Kapıyı kaldırmadan kapatınız.
- Dikkat: Kapı fazla döndürüldüğünde (q) menteşede hasar oluşabilir!**



2743



(RU) Инструкция по монтажу и эксплуатации ворот безопасности для лестниц Easy Lock Natur **Артикул 2743**

Важно!

Запланируйте достаточное количество времени на сборку и внимательно прочтите инструкцию.

Сохраните инструкцию для дальнейших консультаций.

(SK) Instruction for assembly and use of stair safety gate **Easy Lock Natur Art.-No. 2743**

Important !

Please devote enough time to the assembly reading the instructions carefully.

Please keep for further reference.

(SE) Instructions d'assemblage et d'emploi pour la barrière d'escalier **Easy Lock Natur réf. 2743**

Important !

Prenez votre temps pour le montage et lisez les instructions en détail.

A conserver pour une consultation ultérieure.

(RS) Montage- en gebruikshandleiding voor traphekje **Easy Lock Natur art. 2743**

Belangrijk !

Neemt u voor de montage voldoende tijd en lees de handleiding goed door.

Bewaar voor latere raadpleging.

(JP) Istruzioni di montaggio e uso per inferriate di protezione per porte **Easy Lock Natur cod. art. 2743**

Importante !

Prendete Vi abbastanza tempo per leggere le istruzioni con la dovuta accuratezza.

Conservate questa descrizione per poter far riferimento ad essa in un secondo momento.

(CN) Monterings- og brugsanvisning til beskyttelsesgitter for trapper **Easy Lock Natur Art.- Nr. 2743**

Vigtigt !

Skal opbevares til senere brug. Cifrene angiver monteringsrækkefølgen.

Monteringen bør foretages i ro og fred.

(KR) Instrucciones de montaje y de uso para rejillas de protección de escaleras **Easy Lock Natur, n° de art. 2743**

Importante !

Tómese el tiempo necesario para montar el parque y lea con atención las instrucciones completas.

Guárdelas para poder leerlas posteriormente en caso necesario.

meg.

Geuther

Kindermöbel und -geräte GmbH & Co.KG
96266 Mitwitz-Steinach
www.geuther.de

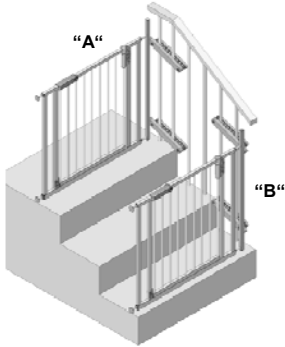

(RU) **Внимание!**

Только надлежащий, предложенный в данной инструкции способ монтажа обеспечивает максимально возможную защиту Вашего ребенка.

Просьба учитывать следующие:

Если ворота безопасности используются на верхнем конце лестницы, чтобы не дать ребенку упасть вниз, то они должны быть установлены сверху на лестничной площадке, а не на одной из ступеней. (Позиция «А»)

Если же ворота безопасности используются на нижнем конце лестницы, чтобы ребенок не смог залезть наверх, то они должны быть установлены на самой нижней ступени. (Позиция «В»)

Их можно устанавливать только между жесткими элементами конструкции (лестничными перилами и стеной).

Ворота безопасности 2743 предназначены для проемов шириной от 87 до 96,5 см.

Эти ворота предназначены для детей до 24 месяцев. Поскольку дети развиваются по-разному, эта цифра носит лишь ориентировочный характер.

Для детей более старшего возраста есть опасность, что они могут перелезть через ворота.

Не оставляйте ребенка без присмотра, так Вы убережете его от несчастных случаев.

После установки повторно проверьте по инструкции устойчивость и эксплуатационную надежность ворот безопасности.

Регулярно проверяйте жесткость посадки, общее состояние и функциональность замков ворот безопасности.

Не используйте ворота после их повреждения и при неполной комплектации.

Разрешается использовать только поставляемые изготовителем запасные части.

Эти ворота безопасности нельзя устанавливать на окнах и т.п.Для чистки использовать только теплую воду.

Ворота безопасности при надлежащей установке отвечают норме EN 1930 : 2000.

Предупреждение:

Позиция ворот безопасности на лестнице может иметь обратный эффект на здоровье Вашего ребенка.

(SK) **Pozor!**

Iba predpísaná a odporúčaná forma montáže zaručuje najvyššiu ochranu Vášho dieťaťa.

Prosím, berte do úvahy nasledovné údaje:

Ak ochranná mreža je používaná na hornom konci schodí cieľom ochrany dieťaťa pred pádom, mreža by mala byť umiestnená na odpočívadle a nie na jednom z stupní (pozícia "A").

Ak ochranná mreža je používaná na dolnom konci schodí cieľom zabránit dieťa pred prešpíhaním, mreža by mala byť umiestnená na najnižšom stupni (pozícia "B").

Ochranná mreža môže byť montovaná iba medzi stabilné dielce (schody a stena).

Ochranná mreža 2743 je vhodná pre otvory veľkosti 87 - 96,5 cm.

Táto ochranná mreža je vhodná pre deti vo veku do 24 mesiacov. Nakoľko vývoj detí nie je jednotná, je to iba údaj pre orientáciu.

Pri starších deťoch dajte pozor na to, že môžu prešpíhať cez mreže.

Nenechajte Vaše dieťa nikdy bez dozoru. Takto ho chráňte pred nehodami.

Po montáži ešte raz skontrolujte podľa návodu, či ochranná mreža je dobre upevnená a je funkčná. Pravidelne skontrolujte jej upevnenie, jej všeobecný stav a funkciu upevnení.

Poškodené a necelé ochranné mreže nepoužívajte ďalej.

Používajte iba náhradné diely dodávané výrobcom.

Tieto ochranné mreže sa nedajú montovať na okno a pod.

K čisteniu používajte iba teplú vodu!

Ochranné mreže spĺňajú pri predpísanej montáži požiadavky normy EN 1930 : 2000.

Upozornenie:

Poloha ochrannej mreže na schodoch môže mať opačný efekt na zdravie Vášho dieťaťa.

(SE) **Observera !**

Det är bara det korrekta, föreslagna monterings sättet som garanterar bästa möjliga skydd för ditt barn.

Beakta följande uppgifter

Om grinden används vid övre delen av trappan för att hindra barnet från att ramlar ner så ska den monteras uppe på trappavsatsen, inte på ett av trappstegen. (Position " A ")

Om trapprindan används i nedre av trappan för att hindra barnet från att klättra upp ska grinden monteras på det första trappsteget. (Position " B ")

Den får bara monteras mellan stabila byggnadsdelar (trapppräcken och vägg.

Grinden 2743 passar i öppningar på 87 – 96,5 cm.

Denna grind är avsedd för barn upp till 24 månader. Då barn utvecklas olika är detta bara ett riktvärde.

När barnen är äldre finns det risk att de klättrar över.

Lämna inte ditt barn utan uppsikt; så skyddar du det mot olyckor.

Efter monteringen tar du beskrivningen igen och undersöker om grinden sitter fast ordentligt och fungerar.

Kontrollera stabiliteten, det allmänna skicket och funktionen regelbundet.

Använd inte skadade eller ofullständiga grindar mer.

Det är bara reservdelar som levererats av tillverkaren som får användas.

Den här grinden får inte monteras över fönster och liknade.

Använd bara varmt vatten till rengöringen.

När grinden är korrekt monterad uppfyller den NORM EN 1930 : 2000

Varning:

Barngrindens placering i trappan kan ha motsatt effekt på ditt barns hälsa..

(RS) **Pažnja!**

Samo propisan i preporučeni način montaže garantuje najveću moguću zaštitu deteta.

Molimo pridržavajte se sledećih instrukcija:

Ako se zaštitna ograda za stepenice koristi u vrhu stepeništa kako bi se sprečili padovi deteta, treba je postaviti na ravni deo stepeništa, a ne na stepenik. (položaj "A")

Ako se zaštitna ograda za stepenice koristi u dnu stepeništa kako bi se sprečilo da se dete penje, treba je postaviti na najniži stepenik. (položaj "B")

Ogradu ugradite isključivo između stabilnih elemenata (gelendera i zida).

Zaštitna ograda 2743 je namenjena za otvore od 87 - 96,5 cm.

Ova zaštitna ograda je namenjena deci do 24 meseca. Budući da se deca različito razvijaju, navedeni uzrast je samo orijentaciona preporuka.

Kod starije dece postoji opasnost od preskakanja ograde.

Ne ostavljajte decu bez nadzora, jer ih samo tako možete zaštititi od nesreća.

Nakon ugradnje još jednom uz pomoć ovih instrukcija proverite da li je zaštitna ograda stabilna i upotrebljiva.

Redovno proveravajte pričuvršćenost, opšte stanje i ispravnost zatvarača zaštitne ograde.

Ne koristite oštećene i nepotpune zaštitne ograde.

Smeju se koristiti samo originalni rezervni delovi koje je isporučio proizvođač.

Ova zaštitna ograda se ne sme postavljati na prozore i slične otvore.

Za čišćenje koristite samo toplu vodu.

Pri propisnoj ugradnji zaštitna ograda ispunjava zahteve norme EN 1930: 2000.

Upozorenje:

Nepropisan položaj zaštitne ograde na stepenicama može imati suprotan efekat po zdravlje deteta.

(JP) **注意！**

組み立て説明書に基づいてきちんとした組み立てを行った場合にのみ、お客様の安全が最大限に保護されます。

下記の点に注意してください：

階段用安全柵がお客様の落下を防ぐ目的で階段の最上部で使用される場合には、階段の踊り場に取り付け、階段のステップの部分には取り付けしないでください。（取り付け位置「A」）

階段用安全柵がお客様のよじ登りを防ぐ目的で階段の最下部で使用される場合には、階段の最も下の段に取り付けてください。（取り付け位置「B」）

安全柵は必ず安定した建材（階段の手すりと壁）の間に取り付けてください。

安全柵2743は87～96.5cmの開口部に適しています。

この安全柵は24ヶ月以下のお子様用です。ただし、子供の成長には個人差があるので、これはあくまでも目安です。

それより大きなお子様については、柵を乗り越える危険性があります。

事故から守るため、お子様から目を離さないでください。

取り付け後に再度、説明書をもとに、安全柵がしっかりと取り付けられ、機能するかをチェックしてください。

定期的に安全柵の固定具合、状態全般、ロック機能をチェックしてください。

安全柵に損傷がある、あるいは不完全な場合は使用を中止してください。

必ずメーカー純正のスペアパーツを使用してください。

この安全柵を窓またはそれに類似のものの上に取り付けしないでください。

お手入れにはぬるま湯のみを使用してください。

この安全柵は適切に取り付けられた場合、欧州規格1930:2000に準拠します。

警告:

階段に子供用安全柵を設置される場合、その設置場所によってお子様の安全に関する効果が異なります。

(CN) 注意!

只有规范并按提示安装才能尽可能保证您孩子的安全。

请注意下列说明:

如为防止幼儿从楼梯上滚落下来而把保护围栏安在楼梯上方, 则必须把围栏安装在楼梯平台上, 即不能安在梯级上。(位置 "A")

如为防止幼儿爬上楼梯, 则需把围栏安在最下面的一个梯级上。(位置 "B")

围栏必须安装在牢固的建筑物(楼梯与墙体)之间。

型号为2743的保护围栏适用于87 - 96,5厘米宽的建筑物开口。

这种型号 of 的围栏只适用于24个月以内的孩子, 但因孩子的生长情况不同, 只能作为参考标准。

大于此年龄的孩子因会攀爬而造成危险情况的发生。

请看护好您的孩子, 防止他们发生意外的危险。

安装完毕后请根据说明书再次检查围栏是否牢固可以使用。

请定期检查围栏的牢固程度、状态及其闭锁功能。

请不要使用已损坏或部件不齐的围栏。

只可使用生产商提供的配件。

不可将围栏安放在窗口或类似的地方。

用温水清洁。

围栏按要求安装后符合EN 1930 : 2000标准。

警告:

安装在楼梯口的幼儿保护围栏如定位不当, 可对您孩子的健康产生相反的作用。

(KR) 주의!

올바르게 제안된 조립 방식만이 귀하의 어린아이를 최대한 가능하게 보호해 줄을 보장합니다.

다음의 지시를 준수해 주십시오

계단 안전문이 계단의 위 끝에서 어린이의 추락을 방지하기 위해 사용된다면 계단 안전문은 계단의 총계장 위에 장치되어야 하고, 다시 말하면 계단의 단에 장치되지 말아야 합니다. (위치 "A")

계단 안전문이 계단의 아래 끝에서 어린이의 기어오름을 방지하기 위해 사용된다면 계단 안전문은 계단의 맨 아래 단에 장치되어야 합니다. (위치 "B")

튼튼한 건축 부품들 (계단 난간 및 벽) 사이에서만 설치해야 합니다.

유아 안전문 2743은 87 - 96,5 cm 의 열린 곳에 적합합니다.

이 유아 안전문은 24 개월 까지의 어린아이에게 적당합니다. 하지만 어린아이들은 각기 다르게 자라나므로 이것은 단지 표준치입니다.

더 나이 많은 어린아이 경우 기어 넘어올 위험이 있습니다.

귀하의 어린아이를 잘 감시함으로써 어린아이를 사고로 부터 보호할 수 있습니다.

설치 후 유아 안전문이 견고하고 원활하게 작동되는 지 설명서에 의거해 다시 한번 확인하십시오.

규칙적으로 유아 안전문의 견고한 고정, 일반적 상태, 잠금 기능을 확인하십시오.

손상되고 불완전한 유아 안전문은 더 이상 사용하지 마십시오.

제조회사에서 공급된 예비 부품만을 사용해야 합니다.

이 유아 안전문은 창문 또는 그와 유사한 것의 위에 장치해서는 안됩니다.

청소하려면 온수만을 사용하십시오.

유아 안전문이 올바르게 설치되면 EN 1930 : 2000의 규범에 순응합니다.

경고:

계단에 있는 유아 안전문의 위치는 어린아이의 건강에 해로운 영향을 줄 수 있습니다.

Art. Nr. 0041VS

(RU) Дополнительный элемент:
Комплект для удлинения
Продается в специализированных магазинах.

(SK) Doplnky: predĺžovací set
Hľadáte v špecializovanej predajni.

(SE) Extra artikel: förlängningsset
Finns i fackhandeln.

(RS) Dodatna oprema: Produžna garnitura
Može se nabaviti u specijalizovanim trgovinama..

(JP) 追加付属品: 延長セット
専門店でお求めになれます。

(CN) 附加产品: 延长套件
专卖店有售。

(KR) 추가 제품: 연장-세트
전문 매장에서 구입할 수 있음.



Art. Nr. 2743 Art. Nr. 0041VS Art. Nr. 0041VS Art. Nr. 2743 Art. Nr. 0041VS

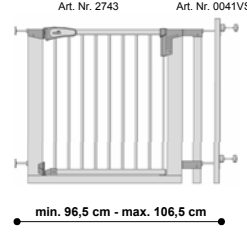

min. 96,5 cm - max. 106,5 cm

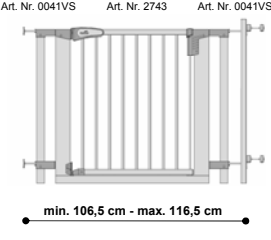

min. 106,5 cm - max. 116,5 cm

Art. Nr. 0041VS Art. Nr. 2743 2x Art. Nr. 0041VS 2x Art. Nr. 0041VS Art. Nr. 2743 2x Art. Nr. 0041VS

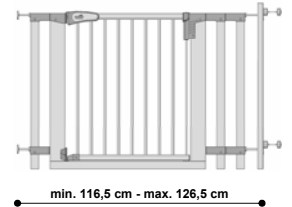

min. 116,5 cm - max. 126,5 cm

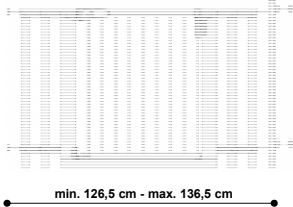

min. 126,5 cm - max. 136,5 cm

Art. Nr. 0043ZK

(RU) Дополнительный элемент:
Дополнительный зажим
Продается в специализированных магазинах.

(SK) Doplnky: dodatočná spona
Hľadáte v špecializovanej predajni.

(SE) Extra artikel: extraklämma
Finns i fackhandeln.

(RS) Dodatna oprema: Dodatna stezaljka
Može se nabaviti u specijalizovanim trgovinama.

(JP) 追加付属品: 追加金具
専門店でお求めいただけます。

(CN) 附加产品: 附加夹子
专卖店有售。

(KR) 추가 제품: 추가 휨쇠
전문 매장에서 구입할 수 있음.

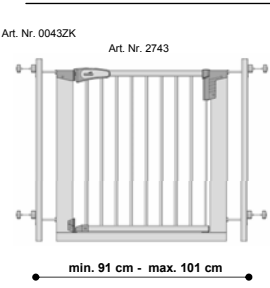



Art. Nr. 0043ZK Art. Nr. 2743 Art. Nr. 0043ZK Art. Nr. 2743 Art. Nr. 0041VS

min. 91 cm - max. 101 cm

min. 101 cm - max. 111 cm

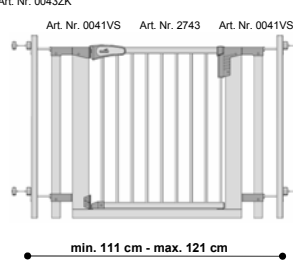
Art. Nr. 0043ZK Art. Nr. 0041VS Art. Nr. 2743 Art. Nr. 0041VS Art. Nr. 0041VS Art. Nr. 2743 2x Art. Nr. 0041VS



min. 111 cm - max. 121 cm

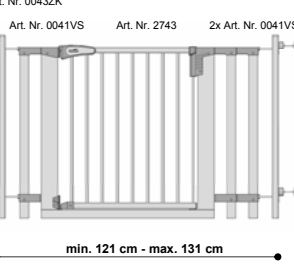

min. 121 cm - max. 131 cm

Art. Nr. 0043ZK 2x Art. Nr. 0041VS Art. Nr. 2743 2x Art. Nr. 0041VS

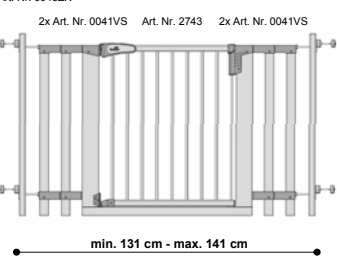

min. 131 cm - max. 141 cm

Перечень деталей
Zoznam súčiastok
Artikellista
Spisak delova
パーツリスト
零部件表
부품 목록

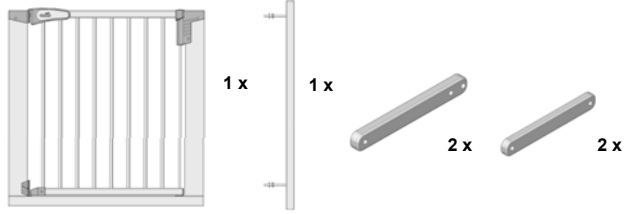
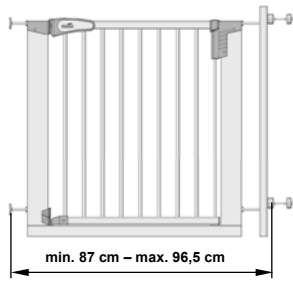

Art. Nr. 381310054 Art. Nr. 381310019 Art. Nr. 381310020



Art. Nr. 381310057

Art. Nr. 381310055



Art. Nr. 381310012



Art. Nr. 381310013

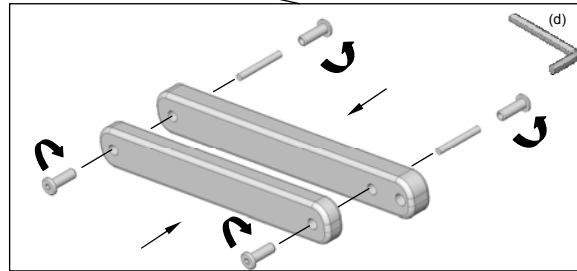
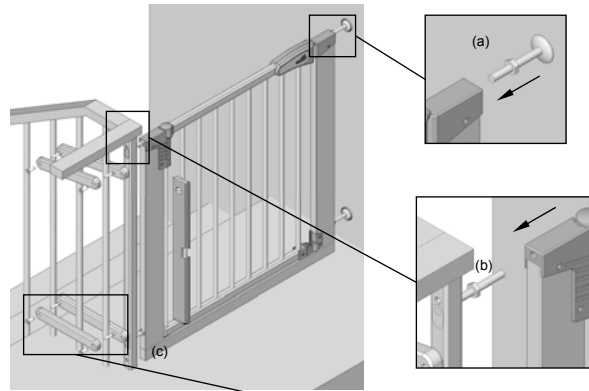
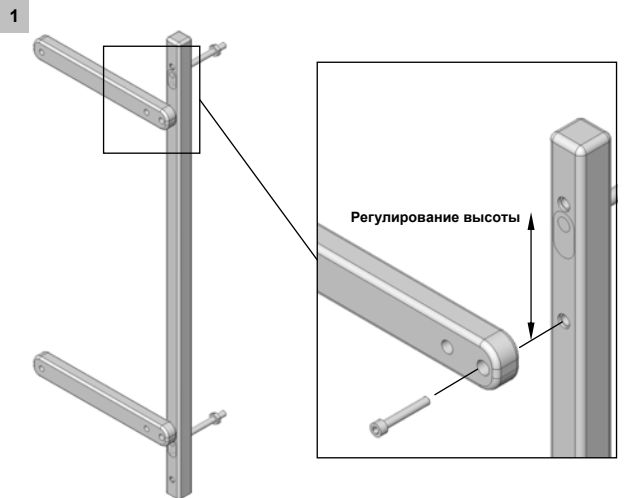

- (RU)** Вставьте регулировочный винт (a), зацепите ворота за соединительный профиль (b) и выровняйте их.
Для прутьев толщиной от 1,5 до 4 см используйте короткий резьбовой стержень, а для прутьев толщиной от 4 до 8 см – длинный резьбовой стержень.
Выровняйте регулировочный элемент (c) и затяните соединение шестигранным ключом (d).
- (SK)** Privedte nastavovací skrutku (a). U pripájacom profile mreže zachyťte (b) a narovnajte. Pre priečky veľkosti 1,5 - 4 cm používajte krátku závitovú tyč a pre priečky veľkosti 4 - 8 cm dlhú závitovú tyč.
Narovnajte nastavovací diel (c) a skrutkové spojenie pevne utiahnite pomocou imbusového kľúča (d).
- (SE)** Sätt in justerskruven (a), sätt grinden i anslutningsprofilen (b) och rikta in.
Använd det korta gängstålet till spjälor som är 1,5 - 4 cm tjocka och det långa till spjälor på 4 - 8 cm.
Ställ in justerelement (c) och dra fast skruvkoppling ordentligt med insexnyckel (d).
- (RS)** Uvucite zavrtnaj za podešavanje (a), postavite ogradu kod priključnog profila (b) i poravnajte je.
Za šarke debljine od 1,5 - 4 cm koristite kratku navojnu šipku, a za šarke od 4 - 8 cm koristite dugačku navojnu šipku.
Postavite deo za podešavanje (c) i imbus klučom (d) pritegnite zavrtnje.
- (JP)** 調節ネジ(a)を挿入し、柵を接続ネジ(b)のところにセットします。
太さ1.5~4cmのバーについては短いタイプのネジ棒を、太さ4~8cmのバーについては長いタイプのネジ棒を使用してください。
調節金具(c)をセットし、ネジを六角レンチ(d)で締めてください。
- (CN)** 放入校准螺丝 (a), 从连接处装上围栏 (b) 并调整。
围栏杆粗细为1,5 - 4厘米时, 采用短螺纹杆, 围栏杆粗细为4 - 8厘米时, 采用长螺纹杆。
校准调节件 (c), 用内六角螺丝刀 (d) 紧固。
- (KR)** 조정 나사 (a) 를 삽입하고, 접속 측면에서 안전문을 잡고 (b) 위치를 맞춥니다.
두께 1,5 - 4 cm 의 막대 살에는 짧은 나사강봉을, 두께 4 - 8 cm 의 막대 살에는 긴 나사강봉을 사용하십시오.
조정 부품 (c) 을 배치하고 육각 렌치 (d) 로 나사못을 단단히 조여줍니다.

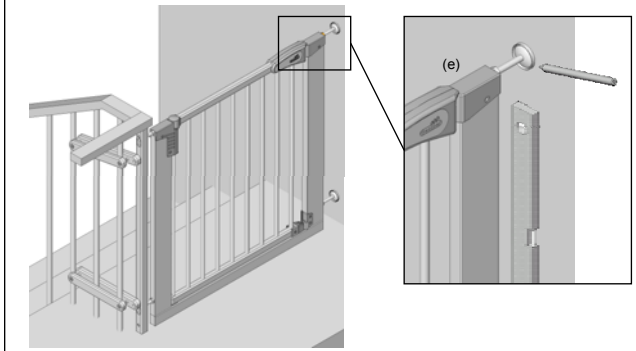

Закрепление фиксатора при помощи клейкой ленты
Prípevnenie držiakov pomocou lepiacej pásky
Sätt fast hållarna med tejp
Pričvrščivanje nosača lepljivom trakom
保持金具を接着テープで固定
用粘糸帶固定支撐盤
접착 테이프로 고정 용기 부착

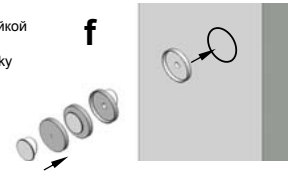

Закрепление фиксатора при помощи дюбеля
Prípevnenie držiakov pomocou klinov
Sätt fast hållarna med plugg
Pričvrščivanje nosača moždanicama
保持金具をダボで固定
用銷子固定支撐盤
플라스틱 앵커로 고정 용기 부착

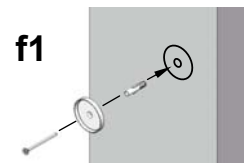

- (RU)** Предупреждение: Не используйте ворота безопасности без фиксатора.
Установите ворота, пометьте позицию двух фиксаторов (e) и вновь уберите ворота.
Приклейте фиксаторы на отмеченные места или присверлите и завинтите. (Изображение f/f1)
- (SK)** Upozornenie: Ochranné mreže nepoužívajte bez držiakov.
Narovnajte mreže, označte polohu 2 držiakov (e) a znovu odstráňte mreže.
Držiaky nalepte na značenia alebo po vyvrtaní otvorov ich tam naskrutkujte (obr. f/f1).
- (SE)** Varning: använd aldrig grinden utan hållare.
Rikta in grinden, markera de två hållarnas (e) position och ta bort grinden igen. Klistra fast hållarna på markeringarna, eller borra och skruva fast. (bild f/f1)
- (RS)** Upozorenje: Nemojte koristiti zaštitnu ogradu bez nosača.
Postavite ogradu u željeni položaj, obeležite položaj dva nosača (e), pa zatim sklonite ogradu. Nosače zalepite na obeleženim mestima ili izbušite rupe i zavijte zavrtnje. (slika f/f1)
- (JP)** 警告：安全柵は必ず保持金具とともに使用してください。
柵をセットし、2つの保持金具(e)の位置に印をつけ、再び柵を外します。保持金具を印をつけた場所に貼り付け、または、穴をあけてネジで固定してください。(図f/f1を参照)
- (CN)** 警告提示：不可使用无支撑盘的防护围栏。
调整围栏，标明两个支撑盘(e)的位置，再把围栏移开。
将支撑盘粘合在标记位或钻孔固定。(图f/f1)
- (KR)** 경고 주의사항: 고정 용기 없이 유아 안전문을 사용하지 마십시오.
안전문을 조정해 맞추고 2 개 고정 용기 (e) 의 위치를 표시한 뒤 다시 안전문을 치우십시오.
표시한 곳에 고정 용기를 붙이거나 구멍을 뚫고 나사못으로 조이십시오. (그림 f/f1)

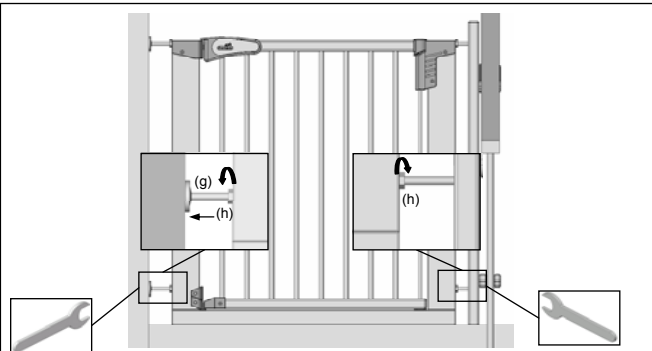

- (RU) Выдвиньте регулировочный винт (g) до фиксатора и затяните гайки (h).
- (SK) Nastavovací skrutku (g) vyskruťte až k držáku a pevne utiahnite matky (h) pomocou skrutkovača.
- (SE) Dra ut justerskruven (g) ända till hållaren och dra fast muttrarna (h).
- (RS) Izvucite zavrtanj za podešavanje (g) do nosača i zategnite matice (h).
- (JP) 調節ネジ(g)を保持金具のところまで引き出し、ナット(h)を締めます。
- (CN) 把校准螺丝(g)拉出至支撑盘,将螺母(h)紧固。
- (KR) 조정 나사 (g)를 고정 용기 에 이르기까지 뽑아내고 너트 (h)를 조이십시오.

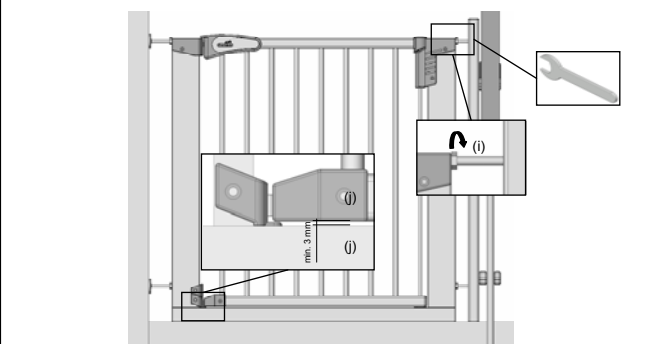

- (RU) Затяните гайку (i) так, чтобы обе нижние перекладины (j) были параллельны друг другу.
- (SK) Utiahnite matku (i), kým obidva dolné držiadlá (j) nebudú rovnobežné.
- (SE) Dra fast muttrarna (i) tills de båda undre äändarna (j) är parallella.
- (RS) Zategnite maticu (i) dok dva donja zupca (j) ne budu paralelna.
- (JP) 下部の2個のボトムバー(i)が平行になるまでナット(j)を締めます。
- (CN) 将螺母(i)紧固,直至底下的两根横档(j)平行为止。
- (KR) 너트 (i) 를 두 개의 아래 바 (j) 가 평행이 될 때까지 조여줍니다.

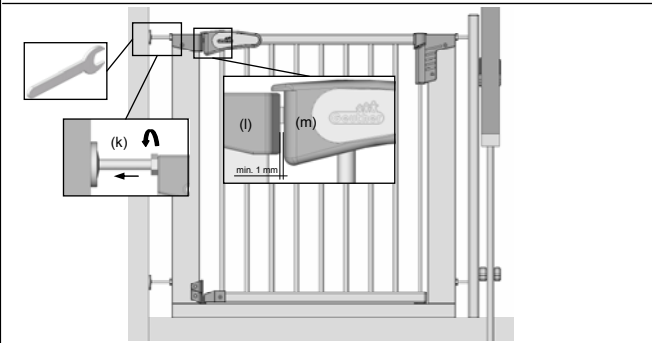

- (RU) Стопор (n) служит в качестве предохранительного устройства и должен быть установлен так, чтобы ворота не открывались в опасную зону.
- (SK) Doraz (n) slúži ako poistka a musí byť umiestnený tak, aby nebolo možné otvorenie do nebezpečnej zóny.
- (SE) Anslaget (n) används som säkerhet och måste monteras på sådant sätt att öppning in i riskområdet inte är möjlig.
- (RS) Graničnik (n) služi kao osiguranje i treba ga postaviti tako da se onemogući otvaranje prema opasnom području.
- (JP) ストッパー (n) はセーフティーエレメントとして機能し、危険領域への開放が不可能になるように取り付けねばなりません。
- (CN) 可加一块档块 (n) 保护。安装时必须确保开门时不再产生危险。
- (KR) 멈춤턱 (n)은 안전 요소로서 사용되고 문이 위험 지역으로 열릴 수 없게끔 장착되어야 합니다.

- (RU) Выдвиньте регулировочный винт (k) до фиксатора и плотно затяните гайку так, чтобы зазор между запирающим устройством (l) и ручкой (m) составлял не менее 1 мм.
- (SK) Nastavovací skrutku (k) vyskruťte až k držáku a utiahnite matku, kým vzdialenosť medzi uzáverom (l) a držadiom (m) nebude aspoň 1 mm veľká.
- (SE) Dra ut justerskruven (k) ända till hållaren och dra fast muttern såpass att avståndet mellan spårdel (d) och handtag (m) är minst 1 mm.
- (RS) Izvucite zavrtanj za podešavanje (k) do nosača, a zatim zategnite maticu sve dok razmak između bravice (l) i ručke (m) ne bude najmanje 1 mm.
- (JP) 調節ネジ(k)を保持金具のところまで引き出し、受け口(l)とグリップ(m)の間隔が1mm以上になるまでナットを締めます。
- (CN) 把校准螺丝(k)拉出至支撑盘,将螺母紧固,直至闭锁销(l)与把手(m)之间至少有1毫米的间距。
- (KR) 조정 나사 (k) 를 고정 용기 에 이르기까지 뽑아내고 걸쇠 (l) 와 손잡이 (m) 간의 간격이 적어도 1 mm 가 될 때까지 너트를 단단히 조여줍니다.

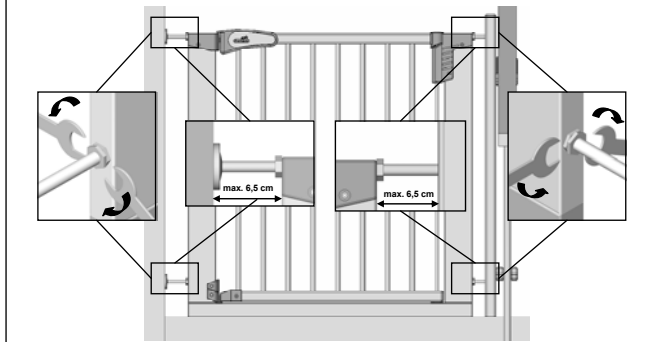

- (RU) Расстояние не должно превышать 6,5 см.
- (SK) Vzdialenosť by mala byť najviac 6,5 cm.
- (SE) Avståndet ska inte vara större än 6,5 cm.
- (RS) Razmak ne sme biti veći od 6,5 cm.
- (JP) 安全柵と壁またはドアとの間隔は6.5cmを超えてはいけません。
- (CN) 间距不能超过6.5厘米。
- (KR) 간격은 6.5 cm 이상이 되어서는 안됩니다.

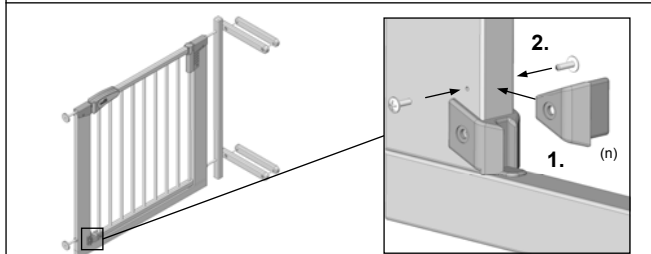

- (RU) Стопор (n) служит в качестве предохранительного устройства и должен быть установлен так, чтобы ворота не открывались в опасную зону.
- (SK) Doraz (n) slúži ako poistka a musí byť umiestnený tak, aby nebolo možné otvorenie do nebezpečnej zóny.
- (SE) Anslaget (n) används som säkerhet och måste monteras på sådant sätt att öppning in i riskområdet inte är möjlig.
- (RS) Graničnik (n) služi kao osiguranje i treba ga postaviti tako da se onemogući otvaranje prema opasnom području.
- (JP) ストッパー (n) はセーフティーエレメントとして機能し、危険領域への開放が不可能になるように取り付けねばなりません。
- (CN) 可加一块档块 (n) 保护。安装时必须确保开门时不再产生危险。
- (KR) 멈춤턱 (n)은 안전 요소로서 사용되고 문이 위험 지역으로 열릴 수 없게끔 장착되어야 합니다.

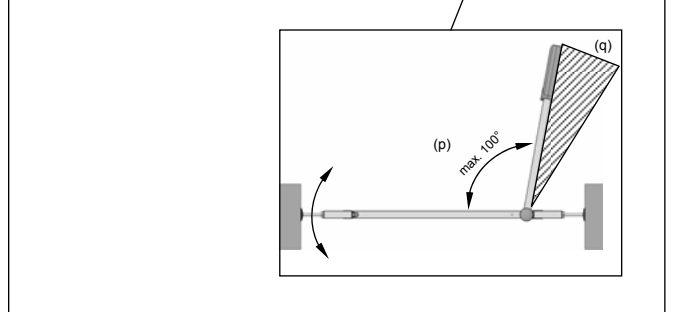
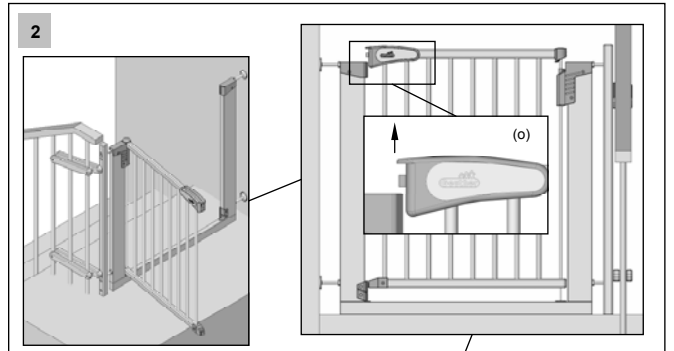

- (RU) Приподнимите дверь (o) и распахните ее в нужном направлении. При открытии ворот на угол более 90° (p) дверь сохраняет свое положение. Закройте дверь, не приподнимая ее.
Внимание: Превышение угла открытия двери (q) может привести к поломке шарнира!
- (SK) Zdvihnite dvere (o) a otvorite ich do želaného smeru. V prípade uhla otvoru väčšej ako 90° (p) zostanú dvere v polohe. Zatvorte dvere bez zdvihnutia.
Pozor: prekrútenie (q) dverí môže viesť k poškodeniu závesu!
- (SE) Lyft grinden (o) och sväng den i önskad riktning. När öppningsvinkeln är större än 90° (p) stannar den i det här läget. Stäng den utan att lyfta.
Observera: om grinden (q) öppnas för mycket kan gångjärnet skadas!
- (RS) Podignite vrata (o) i zakrenite ih u željenom smeru. Ako je ugao otvora veći od 90° (p), vrata će ostati u tom položaju. Zatvorite vrata bez podizanja.
Pažnja: Prekomerno zakretanje vrata (q) može oštetiti šarke!
- (JP) ドア(o)を持ち上げ、希望の方向に開きます。開放角度が90°以上(p)になると、ドアは開いた位置で止まります。ドアを持ち上げずに閉めます。
注意: ドアを開きすぎる(q)と、ヒンジが損傷する場合があります!
- (CN) 稍提围栏门(o),将其旋转至所需的方向。门最大的打开角度超过90°(p)时,便停留在其位。关门时无需提起。
注意: 过度旋转围栏门(q)会引起铰链的损坏!
- (KR) 문(o)을 조금 들어 올려 원하는 방향으로 밀어 열으십시오. 여는 각도가 90°(p) 이상일 경우 문이 그 자리에 멈추어 버립니다. 들어 올릴 없이 문을 닫습니다.
주의: 문을 너무 돌려 여는(q) 것은 힌저구에 손상을 초래할 수 있습니다!