



2742



(DE) Aufbau- und Gebrauchsanleitung für Türschutzgitter **Easy Lock Natur Art.-Nr. 2742**

Wichtig !

Nehmen Sie sich zum Aufbau genügend Zeit und lesen Sie bitte die Anleitung genau durch.

Für späteres Nachschlagen aufbewahren.

(GB) Instruction for assembly and use of door safety gate **Easy Lock Natur Art.-No. 2742**

Important !

Please devote enough time to the assembly reading the instructions carefully.

Please keep for further reference.

(FR) Instructions d'assemblage et d'emploi pour la barrière pour la porte **Easy Lock Natur réf. 2742**

Important !

Prenez votre temps pour le montage et lisez les instructions en détail.

A conserver pour une consultation ultérieure.

(NL) Montage- en gebruiksaanwijzing voor veiligheidshekje **Easy Lock Natur art. 2742**

Belangrijk !

Neemt u voor de montage voldoende tijd en lees de handleiding goed door.

Bewaar voor latere raadpleging.

(IT) Montaggio ed istruzioni per l'uso di inferriate di protezione per porte **Easy Lock Natur cod. art. 2742**

Importante !

Prendete Vi abbastanza tempo per leggere le istruzioni con la dovuta accuratezza.

Conservate questa descrizione per poter far riferimento ad essa in un secondo momento.

(DK) Monterings- og brugsanvisning til beskyttelsesgitter for døre **Easy Lock Natur Art.-Nr. 2742**

Vigtigt !

Skal opbevares til senere brug. Cifrene angiver monteringsrækkefølgen.

Monteringen bør foretages i ro og fred.

(ES) Instrucciones de montaje y de uso para rejillas de protección de puertas **Easy Lock Natur, n° de art. 2742**

Importante !

Tómese el tiempo necesario para montar el parque y lea con atención las instrucciones completas.

Guárdelas para poder leerlas posteriormente en caso necesario.

(HU) Összeszerelési és használati útmutató ajtóba szorítható védőrácsoshoz **Easy Lock Natur (cikkszám: 2742) járókához**

Fontos !

Szánjon elegendő időt a járóka összeszerelésére és kérjük, pontosan olvassa el a leírást.

Jövőbeni tájékoztatóhoz kérjük, a leírást őrizze meg.

(DE) **Achtung !**

Nur die ordnungsgemäße, vorgeschlagene Montageart gewährleistet den höchstmöglichen Schutz Ihres Kindes.

Bitte beachten Sie folgende Angaben

Das Schutzgitter 2742 ist für Öffnungen von 75,5 - 85 cm geeignet.

Sie dürfen nur zwischen stabilen und sauberen Türfusserseiten bzw. Wandöffnungen eingebaut werden.

Dieses Schutzgitter ist für Kinder bis zu 24 Monaten bestimmt. Da sich Kinder unterschiedlich entwickeln ist dies nur ein Richtwert.

Bei älteren Kindern besteht die Gefahr des Überkletterns.

Lassen Sie Ihr Kind nicht unbeaufsichtigt, so schützen Sie es vor Unfällen.

Prüfen Sie nach dem Einbau nochmal anhand der Anleitung, ob das Schutzgitter fest und funktionstüchtig ist.

Prüfen Sie regelmäßig den festen Sitz, den allgemeinen Zustand und die Funktion der Verschlüsse Ihres Schutzgitters.

Beschädigte und unvollständige Schutzgitter nicht mehr verwenden.

Es dürfen nur vom Hersteller gelieferte Ersatzteile verwendet werden.

Dieses Schutzgitter darf nicht über Fenster und dergleichen angebracht werden.

Zur Reinigung nur warmes Wasser verwenden.

Das Schutzgitter entspricht bei ordnungsgemäßem Einbau der NORM EN 1930 : 2000

(GB) **Caution !**

Your child can only be protected to the best possible degree if the gate is properly fitted in accordance with these instructions.

Please note that safety gate Art. No. 2742 is suitable for doorways etc. measuring 75.5 - 85 cm.

The safety gate must only be installed between solid, clean door jambs / walls.

This door guard is intended for children aged up to 24 months. As children develop at different rates, this is only a guide.

Older children might climb over the gate.

Never leave your child unattended, this is the best way of protecting it from accidents.

Once installed, check against the instructions that the safety gate is firmly installed and functioning.

Regularly check that the gate is firmly in place, that it is in a good general condition and that the locking mechanisms function.

Do not continue to use the safety gate if it is damaged or if components are missing.

Only spares supplied by the manufacturer are to be used.

This safety gate must not be fitted to windows or similar.

To clean, use warm water only.

If fitted properly, the safety gate conforms to EN 1930 : 2000.

(FR) **Avertissement !**

Seul le montage en bonne et due forme proposé ici garantira la meilleure protection pour votre enfant.

Veillez tenir compte des indications suivantes :

la barrière pour la porte art. n° 2742 est conçue pour des ouvertures de 75,5 à 85 cm.

Elle ne peut être intégrée qu'entre des chambranles de portes solides et propres voire des ouvertures dans le mur.

Cette barrière pour la porte est conçue pour des enfants jusqu'à l'âge de 24 mois. Puisque les enfants ont un développement différent, cet âge limite n'est qu'une valeur de référence.

Les enfants plus âgés risquent d'escalader la barrière.

Ne laissez pas votre enfant sans surveillance, ceci permettra d'éviter les accidents.

Vérifiez après l'installation une fois encore à l'aide du mode d'emploi si la barrière pour la porte est correctement fixée et fonctionnelle.

Vérifiez régulièrement si la barrière est encore bien fixée, en bon état et si les fermetures fonctionnent correctement.

Ne plus utiliser les barrière pour la porte détériorées et incomplètes.

Il ne faut utiliser que des pièces de rechange fournies par le fabricant.

Cette barrière pour la porte ne doit pas être installée sur des fenêtres et des ouvertures de ce genre.

N'utiliser que de l'eau chaude pour le nettoyage.

La barrière pour la porte répond à la norme EN 1930 : 2000 si elle a été installée en bonne et due forme.

Conforme aux exigences de sécurité.

(NL) **Let op !**

Enkel de voorgeschreven montagewijze waarborgt een goede bescherming van uw kind.

Houd rekening met het volgende.

Het veiligheidshekje art. nr. 2742 is geschikt voor openingen van 75,5 - 85 cm.

Het hekje mag enkel tussen stabiele en schone lijstwerken van deuren en in muuropeningen gemonteerd worden.

Dit hekje is bedoeld voor kinderen tot en met 24 maanden. Daar kinderen zich verschillend ontwikkelen is dit slechts een richtwaarde.

Oudere kinderen kunnen over het hekje klauteren.

Laat uw kind niet zonder toezicht. Zo behoedt u uw kind voor ongevallen.

Na de montage moet u met behulp van deze handleiding nog eens controleren of het hekje stevig vastzit en goed werkt.

Controleer regelmatig of het hekje stevig vastzit, de toestand van het hekje en de functie van de sluitingen.

Beschadigde en onvolledige hekjes mogen niet meer gebruikt worden.

Er mogen enkel reserveonderdelen gebruikt worden die door de fabrikant geleverd worden.

Dit hekje mag niet voor ramen en dergelijke gemonteerd worden.

Gebruik voor de reiniging enkel warm water.

Bij een juiste montage voldoet het hekje aan de NORM EN 1930 : 2000.

(IT) **Attenzione !**

Solo il tipo di montaggio previsto, eseguito a regola d'arte garantisce la protezione migliore del Suo bambino.

Per favore attenersi a quanto indicato

Le inferriate di protezione per porte art. n° 2742 è adatta per aperture fra 75,5 e 85 cm.

Esse possono essere montate risp. solo fra i lati di rivestimento delle porte e vani stabili e puliti..

Questa inferriata di protezione è pensata per bambini fino a 24 mesi. Dato che ogni bambino cresce diversamente, l'età indicata è solo un valore orientativo..

Con bambini più grandi esiste il pericolo per possano scavalcarla.

Non lasci il Suo bambino incustodito, per proteggerlo dal pericolo di incidenti.

Dopo il montaggio, controlli ancora una volta, sulla base delle istruzioni, se l'inferriata di protezione sia ben fissa e funzionante.

Controlli regolarmente che l'inferriata sia ben fissa, ne verifichi lo stato generale ed il funzionamento delle chiusure.

Inferriate protettive danneggiate e incomplete non devono essere più usate.

Si devono usare solo pezzi di ricambio forniti dal produttore.

Questa inferriata di protezione non deve essere montata su finestre o simili.

Per pulirla usare solo acqua calda.

L'inferriata di protezione è conforme al montaggio regolare saecondo la NORMA EN 1930 : 2000

(DK) **Bemærk:**

Kun den korrekte, foreslåede monteringsmåde garanterer den bedst mulige beskyttelse af barnet.

Følgende oplysninger skal iagttages.

Beskyttelsesgitteret (varenr. 2742) egner sig til åbninger på 75,5 - 85 cm.

De må kun monteres mellem stabile og rene dørkarmesider resp. vægbåninger.

Dette beskyttelsesgitter er beregnet til børn op til 24 måneder. Da børn udvikler sig forskelligt, er dette kun en vejledende værdi.

Ved ældre børn er der fare for, at de klatrer over gitteret.

Lad barnet ikke være uden opsyn, således beskyttes det mod ulykker.

Efter monteringen skal det endnu engang ved hjælp af vejledningen kontrolleres, om beskyttelsesgitteret for døre er stabilt og funktionsdygtigt.

Beskyttelsesgitteret skal regelmæssigt kontrolleres med hensyn til stabilitet, almen tilstand og lukkeanordningernes funktion.

Beskadigede og ufuldstændige beskyttelsesgitter må ikke mere anvendes.

Der må kun anvendes reservedele, som producenten har leveret.

Dette beskyttelsesgitter må ikke anbringes over vinduer og lignende.

Til rengøring må der kun anvendes varmt vand.

Beskyttelsesgitteret opfylder ved korrekt montering NORM EN 1930 : 2000

ES) Atención !

Sólo el tipo de montaje como es debido, propuesto, garantiza la protección más alta posible de su niño.
Favor observar los siguientes datos
La rejilla de protección, No. de art. 2742 es idónea para aberturas de 75,5 a 85 cm.

Se pueden montar solamente entre lados de forros de puertas estables y limpios o bien, aberturas de pared, respectivamente.

Esta rejilla de protección, está destinada para niños de hasta 24 meses. Puesto que, los niños se desarrollan distintamente, esto es sólo un valor aproximado.

En el caso de niños mayores, existe el peligro de trepar por encima.

No dejar al niño sin vigilar, de este modo se le protege contra accidentes.

Verificar tras el montaje otra vez, con ayuda de las instrucciones, de si la rejilla de protección de puertas está fija y funcionalmente apta.

Verificar regularmente el asiento fijo, el estado general y la función de los cierres de la rejilla de protección.

No emplear más rejillas de protección dañadas e incompletas.

Sóloamente se pueden emplear los recambios suministrados por el fabricante.

Esta rejilla de protección no puede ser colocada sobre ventanas ni semejantes.

Emplear para la limpieza sólo agua tibia.

La rejilla de protección en montaje como es debido, cumple con las exigencias de la **NORMATIVA EN 1930 : 2000**

HU) Figyelem !

Csak a szabályszerű, javasolt szerelési mód szavatolja gyermeke lehető legnagyobb védelmét.

Kérjük, vegye figyelembe a következő adatokat.

A 2742. cikkszámú védőrács 75,5 - 85 cm közötti nyílásokba szerelhető.

A védőrács kizárólag stabil és tiszta ajtóbélések ill. falnyílások közé szerelhető be.

A védőrács 24 hónapos kor alatti gyermekek esetében alkalmazható. Mivel a gyermekek eltérően fejlődnek, ez csak irányértékként vehető figyelembe.

Idősebb gyermekeknel fennáll a lehetősége annak, hogy a rácson átmásznak.

Soha ne hagyja gyermekét felügyelet nélkül, így óvhatja a balesetektől.

A beszerelés befejeztével a leírásnak megfelelően ellenőrizze még egyszer az ajtóba szorítható védőrács szilárd elhelyezkedését és működőképességét.

Rendszeresen ellenőrizze a védőrács szilárd elhelyezkedését, általános állapotát és a zárszerkezetek működését.

A sérült és hiányos védőrácsok használata tilos.

Csak a gyártó által szállított pótalkatrészek használhatók.

A védőrács nem helyezhető el ablakok vagy hasonlók felett.

Tisztításhoz csak meleg vizet használjunk.

Szabályszerű beszerelés esetén a védőrács megfelel az EN 1930 : 2000 szabványnak.

DE) Zusatzartikel: Verlängerungs-Set
Im Fachhandel erhältlich.

GB) Additional accessory: extension set
available from specialist outlets.

FR) Article supplémentaire: Kit rallonge
Disponible dans le commerce spécialisé.

NL) Bijkomende artikelen: Verlengset
Verkrijgbaar in de vakhandel.

IT) Articoli accessori: Kit di prolunga
Reperibile nelle rivendite specializzate.

DK) Ekstratilbehør: Forlængelsesæt
Kan fås i specialforretninger.

ES) Artículo adicional: Juego de prolongación
De venta en comercios especializados.

HU) Kiegészítő cikkek: Hosszabbító készlet
Szakkereskedelemben kapható.

Art. Nr. 0041VS

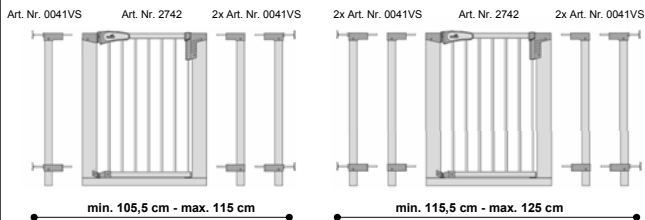
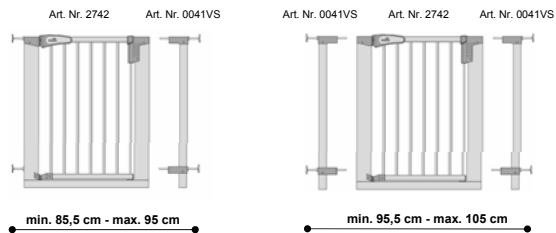

Teilleste
List of parts as illustrated
Liste de pièces comme illustrée
Onderdelenlijst
Listino pezzi
Indhold
Lista de piezas
Alkotóelemek jegyzéke

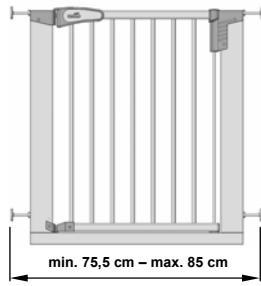

1 x



M10x85 mm

4 x



2 x

Art. Nr. 381310056

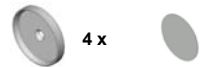

4 x



6 x



4 x



4 x

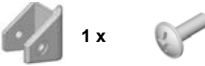

1 x



2 x

Art. Nr. 381310053

1

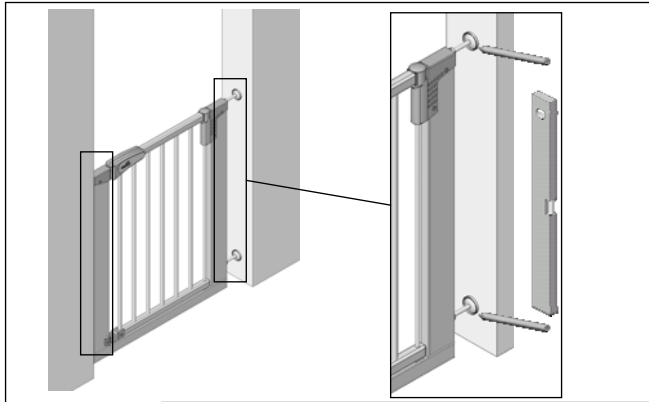
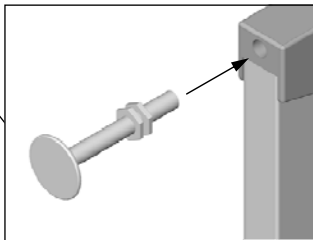
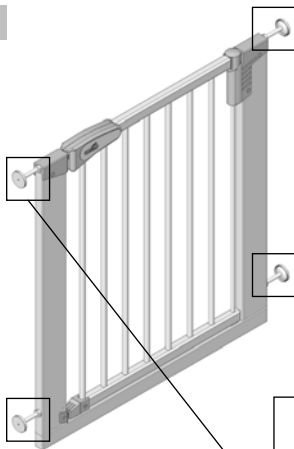

Befestigung der Halteschalen mit Klebeband

Fastening the retainer shells with adhesive tape

Fixation des coques de support avec du ruban adhésif

Bevestiging van de houderschalen met plakband

Fissaggio dei dispositivi di sostegno con nastro adesivo

Montering af fjederskalene med klæbeband

Sujeción de las envolturas de sujeción con cinta adhesiva

A tartócsészék rögzítése ragasztószalaggal

A

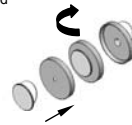

Befestigung der Halteschalen mit Dübel

Fastening the retainer shells with rawl plugs

Fixation des coques de support avec des chevilles

Bevestiging van de houderschalen met pluggen

Fissaggio dei dispositivi di sostegno con tassello

Montering af fjederskalene med dybel

Sujeción de las envolturas de sujeción con tacos

A tartócsészék rögzítése tiplivel

B

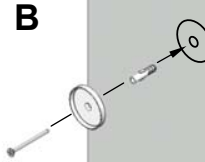

DE Warnhinweis: Schutzgitter nicht ohne Halteschalen verwenden.

Gitter ausrichten, die Position der vier Halteschalen markieren und Gitter wieder entfernen. Halteschalen an den Markierungen ankleben oder anbohren und verschrauben. (Abb. A/B)

GB Warning: Never use safety gate without holding cups.

Put gate in place and mark positions of the four holding cups, then remove gate. Glue holding cups to positions marked, or drill and screw in. (Fig. A/B)

FR Avertissement : Ne pas utiliser la barrière de protection sans coque de fixation.

Ajuster la barrière, marquer la position des quatre coques de fixation et retirer à nouveau la barrière.

Coller les coques de fixation aux repères ou les fixer en perçant et les visser (Fig. A/B)

NL Waarschuwing: Gebruik het hekje niet zonder houders.

Breng het hekje in de juiste stand, markeer de positie van de vier houders en verwijder het hekje weer. U kunt de houders op de markeringen kleven of vastschroeven (afb. A/B).

IT Avvertenza importante: non usare la inferriata di protezione senza gusci di tenuta.

Allineare l' inferriata, demarcare la posizione dei quattro gusci di tenuta e togliere nuovamente l' inferriata.

Incollare sui punti demarcati i gusci di tenuta o trapanare e avvitarli (III. A/B)

DK Advarselshenvisning: Beskyttelsesgitteret må ikke anvendes uden fjederskåle.

Gitteret tilpasses, de fire fjederskåles position markeres og gitteret fjernes igen.

Fjederskålene klæbes eller bores ind og skrues fast på markeringerne (III. A/B).

ES Advertencia : No utilizar la rejilla de protección sin la cubierta de apoyo.

Nivelar la rejilla, marcar la posición de las cuatro cubiertas de apoyo y retirar otra vez la rejilla.

Pejar las cubiertas de apoyo en las marcas o bien, taladrar y fijar con tornillos (Ilust. A/B)

HU Figyelmeztetés: A védőrács nem használható tartóperselyek nélkül.

A rácsot beszabályozzuk, megjelöljük a négy tartópersely helyzetét, majd a rácsot újra eltávolítjuk.

A tartóperselyeket a jelölések mentén odaragasztjuk vagy odafúrjuk, majd csavarozással rögzítjük (A/B. ábra)

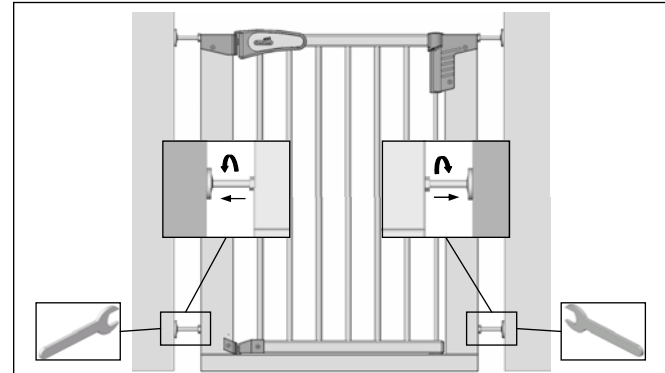

DE Die unteren Justierschrauben bis zu den Halteschalen herausziehen und die Muttern mit Schraubenschlüssel anziehen.

GB Pull out bottom adjusting screws up to holding cups and tighten nuts with a spanner.

FR Sortir les vis d'ajustage du bas jusqu'aux coques de fixation et serrer les écrous avec les clés de serrage.

NL Trek de onderste justerschroeven tot de houders en draai de moeren met een schroefleutel stevig.

IT Estrarre le viti di aggiustamento inferiori fino ai gusci di sostegno e stringere quindi i dadi con l'apposita chiave.

DK De nederste justerskruer trækkes ud indtil holdeskålene, og møtrikkerne spændes med skruenøgle.

ES Quitar los tornillos de ajuste inferiores hasta las cubiertas de apoyo y apretar las tuercas con llave para tuercas.

HU Húzza ki az alsó szabályozó csavarokat egészen a tartóhüvelyekig, és húzza meg az anyákat a csavarkulccsal!

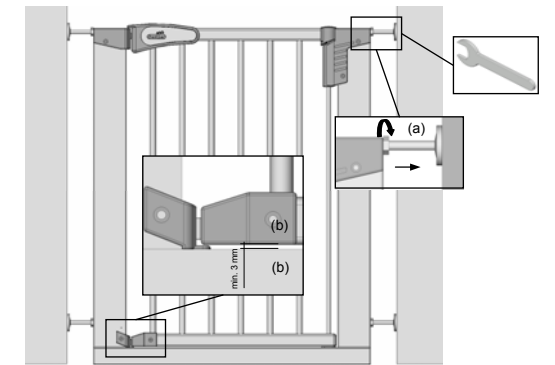

DE Justierschraube (a) bis zu der Halteschale herausziehen und die Mutter anziehen bis die beiden unteren Holme (b) parallel sind.

GB Pull out adjusting screw (a) up to holding cup and tighten nut until both bottom bars (b) are parallel.

FR Sortir la vis d'ajustage (a) jusqu'à la coque de fixation et serrer l'écrou jusqu'à ce que les deux montants du bas (b) soient parallèles.

NL Trek de justerschroef (a) tot de houder en draai de moer vast tot de beide onderste staven (b) parallel zijn.

IT Svitare e sfilare le vite di regolazione (a) fino al guscio di tenuta e serrare il dado fino a che le due travi in basso (b) siano parallele.

DK Justerskruen (a) trækkes ud til fjederskålen og møtrikken strammes, indtil de to nederste vanger (b) er parallelle.

ES Quitar el tornillo de ajuste (a) hasta la cubierta de apoyo y apretar la tuerca hasta que, los dos largueros inferiores (b) estén paralelos.

HU Az állítócsavart (a) a tartóperselyig kihúzzuk, majd az anyát addig húzzuk, míg az alsó két gerinc (b) egymással párhuzamos nem lesz.

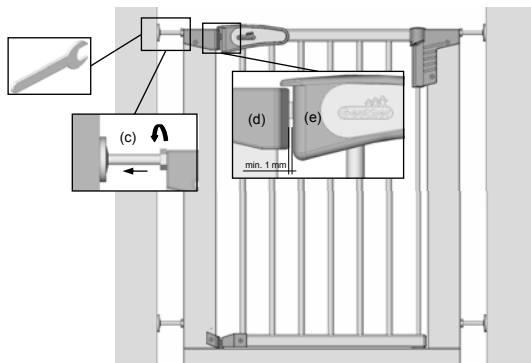

- (DE) Justierschraube (c) bis zu der Halteschale herausziehen und die Mutter soweit festziehen, dass der Abstand zwischen Verschlussfalle (d) und Griff (e) mindestens 1 mm beträgt.
- (GB) Pull out adjusting screw (c) up to holding cup and tighten nut until the gap between the catch (d) and the handle (e) is at least 1 mm.
- (FR) Retirer la vis d'ajustage (c) jusqu'à la coque de fixation et serrer l'écrou de sorte que la distance entre le loquet de fermeture (d) et la poignée (e) s'élève à 1 mm minimum.
- (NL) Trek de justierschroef (c) tot de houder en draai de moer zolang vast tot de afstand tussen sluiting (d) en greep (e) ten minste 1 mm bedraagt.
- (IT) Svitare la vite di regolazione (c) fino al guscio di tenuta e serrare il dado fino a che la distanza fra il saliscendi di chiusura (d) e la maniglia (e) sia almeno di 1 mm.
- (DK) Justerskruen (c) trækkes ud til fjederskålen og matrikken strammes så meget, at afstanden mellem låsefallen (d) og håndtaget (e) er på mindst 1 mm.
- (ES) Sacar el tornillo de ajuste (c) hasta la cubierta de apoyo y afianzar la tuerca tanto que, la distancia entre la caída del cierre (d) y el mango (e) tenga por lo menos 1 mm.
- (HU) Az állítócsavar (c) a tartóperselyiz kihúzzuk, majd az anyát oly mértékben meghúzzuk, hogy a zárnyelv (d) és a fogantyú (e) közötti távolság legalább 1 mm legyen.

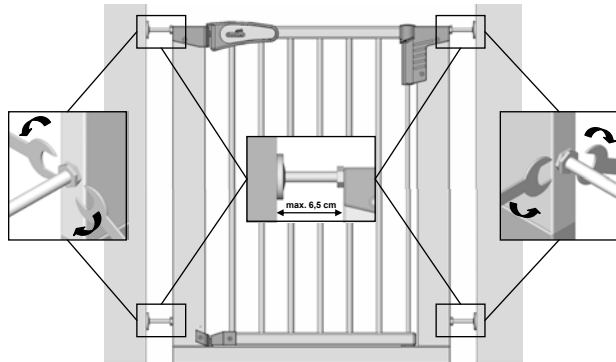

- (DE) Der Abstand zwischen Schutzgitter und Wand bzw. Tür sollte nicht mehr als 6,5 cm betragen
- (GB) The distance between the safety gate and the door jamb / wall should not exceed 6.5 cm.
- (FR) La distance entre la grille de protection et le mur voire la porte ne devrait pas être supérieure à 6,5 cm.
- (NL) De afstand tussen het hekje en de wand of deur mag niet meer dan 6,5 cm bedragen.
- (IT) La distanza fra inferriata di protezione e parete risp. porta non dovrebbe essere superiore a 6,5 cm.
- (DK) Afstanden mellem beskyttelsesgitteret og væggen resp. døren bør ikke være mere end 6,5 cm.
- (ES) La distancia entre la rejilla de protección y pared o bien, puerta, respectivamente, no deberá ser mayor a 6,5 cm
- (HU) A védőrács és a fal illetve ajtó közötti távolság 6,5 cm-nél nem lehet nagyobb.

2

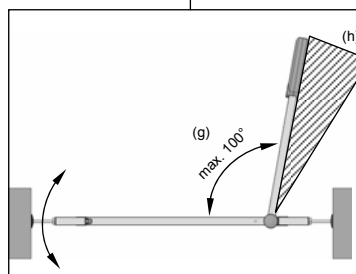
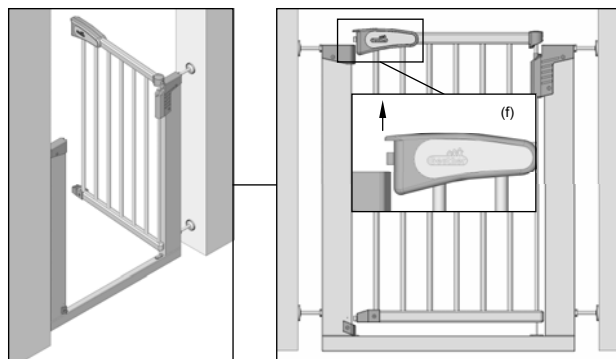

- (DE) Tür (f) anheben und in die gewünschte Richtung aufschwenken. Bei einem Öffnungswinkel von über 90° (g) bleibt die Tür in der Stellung stehen. Tür ohne anheben schließen.
Achtung: Ein überdrehen (h) der Tür kann zu Schäden am Scharnier führen !
- (GB) Lift gate door (f) and open in the desired direction. If opened more than 90° (g) the gate door will remain in that position. Close gate door without lifting.
Please note: Opening the gate door too far (h) can damage the hinge !
- (FR) Soulever la porte (f) et l'ouvrir en la pivotant dans la direction souhaitée. Pour un angle d'ouverture supérieur à 90° (g), la porte reste dans cette position. Fermer la porte sans la soulever.
Attention: Si vous tournez trop loin (h) la porte, vous risquez d'endommager les charnières !
- (NL) Deur (f) opheffen en in de gewenste richting draaien. Bij een openingshoek van meer dan 90° (g) blijft de deur in deze positie staan. Sluit de deur zonder deze op te heffen.
- (IT) Sollevare la porta (f) e girarla nella direzione voluta. Con un angolo di apertura di più di 90° (g), la porta rimane ferma nella posizione. Chiudere la porta senza sollevarla.
- (DK) Døren (f) løftes og svinges i den ønskede retning. Ved en åbningsvinkel på mere end 90° (g) bliver døren stående i den stilling. Døren lukkes uden at løfte den.
- (ES) Elevar la puerta (f) e inclinar en ambos lados a la dirección deseada. En caso de un ángulo de abertura de más de 90° (g), la puerta se queda detenida en la posición.
Atención: ¡un giro excesivo (h) de la puerta, puede conducir a daños en la bisagra !
- (HU) Emelje meg az ajtót (f), majd a kívánt irányba nyissa ki. 90° (g) feletti nyílásszög esetén az ajtó ebben az állásban marad. Az ajtót emelés nélkül bezárjuk.

Figyelem: Az ajtó túlzott mértékű nyitása (h) károsíthatja a csuklóspántot !

3

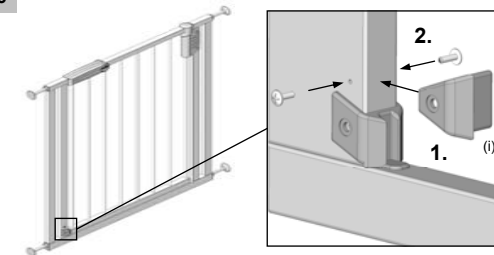

- (DE) Der Zusatzanschlag (i) kann als Sicherung verwendet werden, wenn ein einseitiges Öffnen der Tür gewünscht wird. Dieser muss jedoch so angebracht sein, dass ein Öffnen in den Gefahrenbereich nicht möglich ist.
- (GB) If the gate door is to be opened only one way, then the additional stop (i) can be used as a safety element. But this must be fitted in such a way that it is not possible to open the gate door into the danger zone.
- (FR) Le cale-portes supplémentaire (i) peut être employé en tant que dispositif de sécurité supplémentaire si l'on souhaite n'ouvrir la porte que d'un côté. Cependant ce cale-portes doit être installé de sorte que l'ouverture dans la zone de danger ne soit pas possible.
- (NL) Het bijkomend beslag (i) kan als zekering worden gebruikt als de deur slechts in één richting gedraaid mag worden. Het moet zo gemonteerd worden, dat de deur niet in de gevarenzone geopend kan worden.
- (IT) L'arresto supplementare (i) può essere usato come sicura, se si desidera aprire la porta solo su un lato. Esso comunque deve essere montato in modo tale che non sia possibile aprirla nella zona di pericolo.
- (DK) Hjælpeanslaget (i) kan anvendes som sikring, når man kun vil åbne døren fra en ide. Dette skal dog anbringes således, at det ikke er muligt at åbne døren ind i farezonen.
- (ES) La mocheta adicional (i) puede ser empleada como seguro, cuando se desea un abrir de puerta de un sólo lado. No obstante, ésta deberá ser colocada de modo que, no pueda ser posible abrir en el ámbito de peligro.
- (HU) A kiegészítő ütközőrész (i) biztosításként alkalmazható, amennyiben az ajtó egyoldalú nyitása kívánatos. Ezt azonban úgy kell elhelyezni, hogy a veszélyeztetett területre történő nyitás ne legyen lehetséges.

FI, SI, HR, NO, PL, CZ, PT, TR



2742



FI **Easy Lock Natur** -ovioportin asennus- ja käyttöohje, **art.nro 2742**

Tärkeää!

Varaa asennusta varten riittävästi aikaa ja lue ohje huolellisesti.

Säilytä ohje myöhempää tarvetta varten.

SI Navodilo za montažo in uporabo varovalne mreže **Easy Lock Natur art.-Št. 2742**

Važno !

Za montažo izdelka si vzemite dovolj časa in skrbno preberite navodila.

Navodilo shranite za kasnejše kontrolo.

HR Upute za ugradnju i uporabu zaštitne rešetke za vrata **Easy Lock Natur, broj artikla 2742**

Važno!

Ne žurite se s ugradnjom i temeljito pročítajte sve upute.

Sačuvajte ih za buduću primjenu.

NO Monterings- og bruksveiledning for vernegitteret for dør **Easy Lock Natur Art.-Nr. 2742**

Viktig!

Ta deg tilstrekkelig tid for monteringen og les nøye igjennom denne veiledningen.

Veiledningen bør oppbevares for senere bruk.

PL Instrukcja montażu i użytkowania kratki zabezpieczającej drzwi **Easy Lock Natur Nr art. 2742**

Ważne !

Prosimy o zarezerwowanie wystarczającej ilości czasu na montaż i dokładne zapoznanie się z instrukcją.

Zachować instrukcję do późniejszego wykorzystania.

CZ Návod na sestavení a používání dveřní ochranné mřížky **Easy Lock Natur výr. č. 2742**

Důležité!

Dejte si na sestavení dost času a návod si prosím přesně přečtěte.

Uchovejte jej k pozdějšímu nahlédnutí.

PT Instruções de montagem e de serviço para a grade de protecção da porta **Easy Lock Natur art. nº 2742**

Importante!

Tome o tempo suficiente para a montagem e leia bem as instruções.

Guarde-as para poder consultá-las posteriormente.

TR Kapı koruma parmaklığı **Easy Lock Natur, ürün no. 2742** için kurma ve kullanım talimatı

Önemli !

Kurmak için kendinize yeterli zaman ayırınız ve lütfen talimatı itinalı bir şekilde okuyunuz.

Sonradan okumak için saklayınız.

FI **Huomio:**

Vain asianmukainen, kuvatulainen asennustapa takaa lapsesi turvallisuuden parhaalla mahdollisella tavalla.

Huomaa seuraavat seikat:

Turvaportti 2742 soveltuu käytettäväksi 75,5 – 85 cm:n aukoissa.

Ne saa asentaa vain tukevien ja puhtaiden oven vuorilautojen tai seinän aukkojen väliin.

Tämä turvaportti on tarkoitettu lapsille 24 kuukauden ikään saakka. Koska lasten kehitys on yksilöllistä, tämä on vain ohjearvo.

Vanhempien lasten ollessa kyseessä on olemassa ylittsekipäamisen vaara.

Älä jätä lastasi ilman valvontaa, siten suojaat sitä onnettomuuksilta.

Tarkista asennuksen jälkeen vielä kerran ohjeen avulla, että turvaportti on tukeva ja että se toimii.

Tarkista säännöllisesti turvaportin tukevuus, yleinen kunto ja sen lukitusten toiminta.

Älä käytä vaurioitunutta tai puutteellista turvaporttia.

Vain valmistajan toimittamia varoasia saa käyttää.

Tatä turvaporttia ei saa kiinnittää ikkunoihin tms. päälle.

Puhdista pelkällä lämpimällä vedellä.

Turvaportti vastaa asianmukaisesti asennettuna standardin EN 1930:2000 vaatimuksia.

SI **Pozor:**

Samo ustreznia in po predpisih izvedena montaža vam zagotavlja največjo varnost za otroka.

Prosim, da upoštevate sledeča navodila:

Varovalna mreža 2742 je primerna za širino odprtin od 75,5 - 85 cm.

Namesitli se sme samo med stabilnimi i čistimi vratnim podboji oziroma stenskimii odprtinami.

Ta varovalna mreža je namenjena otrokom do starosti 24 mesecev. Ta navedba je samo približna smernica, ker se otroci različno hitro razvijajo.

Pri starejših otrocih obstaja nevarnost, da preplezajo varovalno mrežo.

Ne puščajte otroka brez nadzora; samo tako ga najbolje zavarujete pred nezugodami.

Ko boste delo zaključili, preverite in primerjajte izvršeno delo še enkrat po navodilih in se prepričajte, ali je varovalna mreža trdno pritjena in pripravljena za uporabo.

Nato redno preverjajte trdnost montaže, splošno stanje mreže in uporabnost zapirk.

Poškodovane in nepopolne varovalne mreže ne smete več uporabljati.

Uporabljati smete samo tiste rezervne dele, ki jih je dostavil proizvajalec.

Te varovalne mreže ne smete nameščati nad okni ali podobnimi odprtinami.

Za čiščenje uporabljajte samo toplo vodo.

Ob predpisani montaži ustreza varovalna mreža normi NORM EN 1930 : 2000

HR **Pozor:**

Samo propisan i preporučenii način montaže jamči najveću zaštitu vašeg djeteta.

Molimo pridržavajte se sljedećih uputa:

Zaštitna rešetka 2742 namijenjena je za otvore od 75,5 – 85 cm.

Smije se ugrađivati samo između stabilnih i čistih strana obloge vrata ili zidnih otvora.

Zaštitna rešetka namijenjena je za djecu do 24 mjeseca. S obzirom da se djeca različito razvijaju, ta je starost samo okvirna.

Starija bi se djeca mogla penjati po rešetki.

Ne ostavljajte dijete bez nadzora kako biste ga zaštitili od nezugoda.

Nakon ugradnje još jednom uz pomoć uputa provjerite je li zaštitna rešetka čvrsto ugrađena i funkcionalna.

Redovito provjeravajte čvrstoću ugradnje, opće stanje i funkcionalnost zatvarača zaštitne rešetke.

Ne koristite oštećene i nepotpune zaštitne rešetke.

Smiju se koristiti samo zamjenski dijelovi koje isporučii proizvođač.

Ova zaštitna rešetka ne smije se postavljati na prozore i slične otvore.

Za čišćenje koristite samo toplu vodu.

Pri propisnoj ugradnji, zaštitna je rešetka usklađena s normom NORM EN 1930 : 2000

NO **Obs:**

Kun en forskriftsmessig montasje i henhold til det som beskrives her sikrer at barnet ditt blir beskyttet på best mulig måte.

Vennligst ta hensyn til følgende anvisninger:

Vernegitteret 2742 egner seg for åpninger på 75,5 til 85 cm.

De må kun monteres mellom stabile og renskårete utføringar hhv. åpninger i veggen.

Dette vernegitteret er beregnet for barn opptil 24 måneder. Da barna utvikler seg forskjellig, er dette kun en normverdi.

Ved eldre barn er det fare for at de kan klatre over gitteret.

La ikke barn være alene uten oppsyn. På den måten beskytter du det mot uhell.

Etter monteringen må du kontrollere en gang til med hjelp av veiledningen at vernegitteret sitter fast og er funksjonsdyktig.

Kontroller regelmessig at det sitter godt fast, og at låsen på vernegitteret er i orden og fungerer.

Et skadet eller ufullstendig vernegitter må ikke brukes mer.

Det må kun brukes reservedeler som er levert av produsenten.

Dette vernegitteret må ikke monteres ved vinduer e.l.

For rengjøring må det kun brukes varmt vann.

Vernegitteret tilsvarer ved forskriftsmessig montering NORMEN EN 1930 : 2000

PL **Uwaga:**

Tylko właściwy, zgodny z zaleceniami montaż zapewnia najwyższe możliwe do uzyskania, bezpieczeństwo dziecka.

Prosimy o przestrzeganie następujących danych:

Kratka zabezpieczająca 2742 może być montowana w otworach 75,5 - 85 cm.

Może być ona zamontowana między stabilnymi i czystymi bokami ościeżnic drzwiowych lub otworów w ścianie.

Ten rodzaj kratki zabezpieczającej przeznaczony jest dla dzieci do wieku 24 miesięcy. Ponieważ rozwój dzieci jest zróżnicowany dane te mogą stanowić jedynie wielkość orientacyjną.

W przypadku dzieci starszych istnieje niebezpieczeństwo pokonania kratki i wypadnięcia.

Prosimy o nie pozostawianie dziecka bez opieki. W ten sposób chronimy je przed wypadkiem.

Po zamontowaniu należy zgodnie z instrukcją ponownie sprawdzić, czy kratka zabezpieczająca spełnia właściwie swoją funkcję.

Należy regularnie sprawdzać zamocowanie kratki, jej stan ogólny oraz działanie zapiek.

Nie należy stosować kratki uszkodzonej lub niekompletnej.

Należy stosować części zamienne dostarczane wyłącznie przez producenta.

Ta kratka nie może być stosowana w oknach lub podobnych otworach.

Do mycia stosować wyłącznie ciepłą wodę

Kratka ochronna przy właściwym zamontowaniu odpowiada normie EN 1930 : 2000

CZ **Pozor:**

Pouze řádný způsob montáže podle tohoto návrhu zaručuje nejvyšší možnou ochranu Vašeho dítěte.

Respektujte prosím tyto údaje:

Ochranná mřížka 2742 je vhodná pro otvory široké 75,5 - 85 cm.

Smí se zamontovat pouze mezi stabilní a čisté boky dveřních rámu nebo otvorů ve stěnách

Tato ochranná mřížka je určena pro děti do 24 měsíců. Protože se děti vyvíjejí různě, je tato hodnota pouze orientační.

U starších dětí hrozí nebezpečí přeletení.

Nenechávejte své dítě bez dozoru, tak je ochráníte před úrazy.

Po zamontování znovu podle návodu zkontrolujte, zda je ochranná mřížka pevná a funkční.

Pravidelně kontrolujte pevnost, celkový stav a fungování uzávěrů své ochranné mřížky.

Poškozené nebo neúplně ochranné mřížky nepoužívejte.

Smí se používat pouze náhradní díly dodané výrobcem.

Tato ochranná mřížka se nesmí namontovat přes okno a podobně.

Na čištění používat pouze teplou vodu.

Tato ochranná mřížka při řádném zamontování odpovídá normě EN 1930 : 2000.

Geuther

Kindermöbel und -geräte GmbH & Co.KG

96266 Mitwitz-Steinach

www.geuther.de



PT Atençaõ:

Sõ o tipo de montagem proposto e correcto assegura a maior protecçaõ do seu filho.
É favor observar as instruções seguintes:
A grade de protecçaõ 2742 é apropriada para aberturas de 75,5 – 85 cm.

Elas sõ devem ser montadas entre os lados sólidos e limpos dos marcos de porta ou das aberturas da parede.

Esta grade de protecçaõ é destinada para crianças até 24 meses de idade. Uma vez que crianças desenvolvem-se diferentemente, isso sõ é um valor aproximativo.

Em caso de crianças mais velhas, existe o risco delas passarem por cima da grade.

Não deixe o seu filho sem supervisaõ para protegê-lo contra acidentes.

Apõs a montagem, verifique novamente se a grade de protecçaõ está firme e em pleno estado de funcionamento, consultando as instruções.

Verifique regularmente o assento fixo, o estado geral e o funcionamento do fecho da sua grade de protecçaõ.

Não utilize mais as grades de protecçaõ danificadas ou incompletas.

Sõ deverão ser utilizadas as peças de reposiçaõ fornecidas pelo fabricante.

Esta grade de protecçaõ não deverá ser fixada acima de janelas ou de algo similar.

Sõ utilize água morna para a limpeza.

Em caso de montagem correcta, a grade de protecçaõ corresponde com a NORMA EN 1930 : 2000

TR Dikkat:

Sadece usulüne uygun olarak, õngõrõlen montaj t¼r¼ çocuõunuz için en üst¼n emniyeti garanti etmektedir.

L¼ften aõaõırdaki bilgilere dikkat ediniz:

Koruyucu parmaklık 2742, 75,5 – 85 cm arasındaki delikler için uygundur

Sadece saõlam ve temiz kapı kaplama tarafı veya duvar delikleri arasında monte edilebilir.

Bu koruyucu parmaklık 24 aya kadar olan çocuklar için belirlenmiõtir. Çocuklar çok farklı geliõtiõinden dolayı bu sadece bir kilavuz deõeridir.

Daha büyük çocuklarda, üstüne tırmanma tehlikesi bulunmaktadır.

Çocuõunuzu gözetsiz bırakmayınız, bu şekilde kazalardan korursunuz.

Monte ettikten sonra tekrar talimatın yardımcı ile koruyucu parmaklıõın sabit ve fonksiyonlu olup olmadıõını kontrol ediniz.

Koruyucu parmaklıõınızın düzenli olarak saõlam oturduõunu, genel durumunu ve kilitlerin fonksiyonunu kontrol ediniz.

Hasarlı ve tam olmayan koruyucu parmaklıkları artık kullanmayınız.

Sadece imalatçı tarafından teslim edilmiõ yedek parçalar kullanılabilir.

Bu koruyucu parmaklıõın pencere üstüne veya benzeri yerlere yerleõtirilmesi yasaktır.

Temizlemek için sadece sıcak su kullanınız.

Koruyucu parmaklık, usulüne uygun olarak monte edildiõinde EN 1930 : 2000 NORMUNA uymaktadır

- (FI) Lisäartikkelit: Jatkosarja**
Saatavana alan erikoisliikkeistä.
- (SI) Dodatno orodje: komplet podaljõkov**
Se dobi v specialni trgovini.
- (HR) Dodatni artikli: Produõni komplet**
Moõe se nabaviti u trgovini.
- (NO) Ekstra tilbehør: Forlengelsessett**
Fåes i faghandelen.
- (PL) Artykuł dodatkowy: Zestaw przedluõający**
Do zakupuienia w handlu wyspecjalizowanym.
- (CZ) Doplnky: Prodluõovací souprava**
K dostání v odborném obchodu.
- (PT) Artigo suplementar: Kit de prolongamento**
Vende-se no comércio especializado.
- (TR) Yedek ürün: Uzatma seti**
Uzman satıõ yerlerinde bulunmaktadır.

Art. Nr. 0041VS

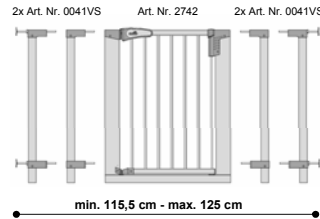
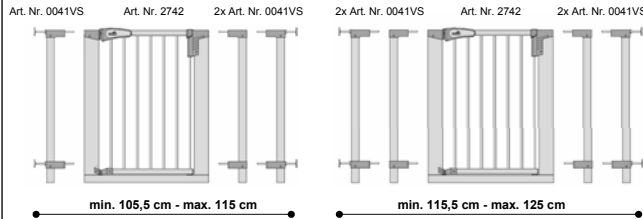
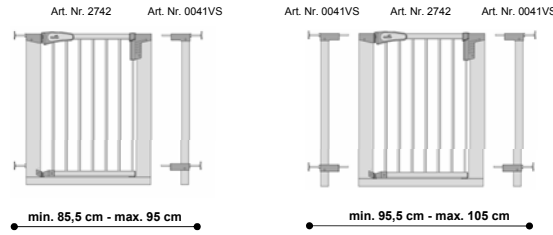

Osaluettelo
Seznam elementov
Popis dijelova
Delliste
Wykaz części
Seznam součástí
Lista de peças
Parça listesi

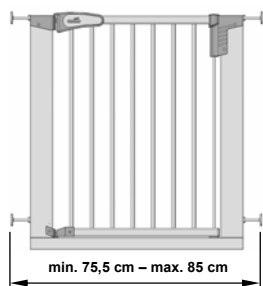

1 x



M10x85 mm

4 x



2 x

Art. Nr. 381310056

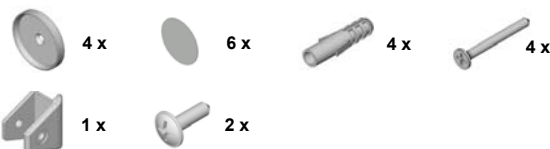

Art. Nr. 381310053

1

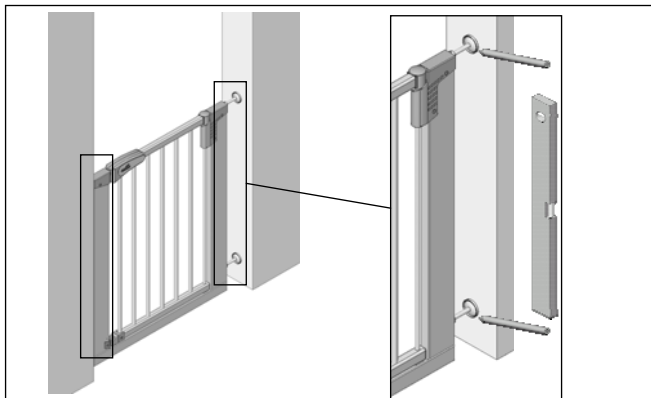
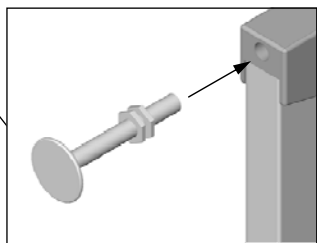
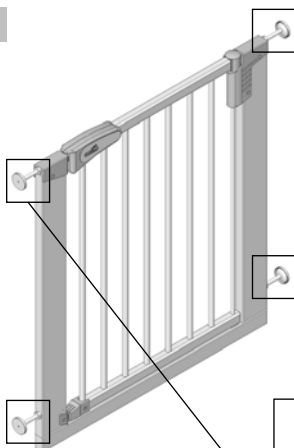

Kiinnityshelojen kiinnittäminen tarranauhalla
Pritrdítev obesnih sklečk z lepinim trakom
Pritčvrščenje nosača s ljepljivim trakom
Festing av holdeskälene med limband
Zamocowanie zaczeputu mocujacego za pomoca tašmy klejacej.

Piipevnení uchycovacich skofoepin lepici páskou
Fixação dos pratos de fixação com fita adesiva.
Durdurma tabllarını yapıstırma bandı ile sabitleştirme

A

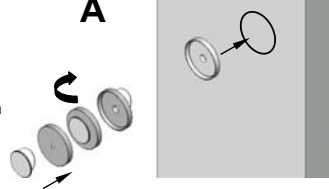

Kiinnityshelojen kiinnittäminen ruuvitulpilla
Pritrdítev obesnih sklečk z vtiči
Pritčvrščenje nosača sa zidnim ulošcima ("tiplima")
Festing av holdeskälene med hylser
Zamocowanie zaczeputu mocujacego za pomoca dybli
Piipevnení uchycovacich skofoepin hmoždinkou
Fixação dos pratos de fixação com bucha
Durdurma tabllarını dübel ile sabitleştirme

B

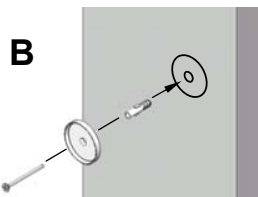

FI Varoitus: Turvaporttia ei saa käyttää ilman kiinnitysheloja.

Aseta portti paikalleen, merkitse neljän kiinnityshelan paikat ja poista portti.
Liimaa kiinnityshelat merkintöjen kohdalle tai poraa reiät ja kiinnitä kiinnityshelat ruuveilla.
(Kuva A/B)

SI Opozorilo: varovalne mreže ne smete uporabljati brez obesnih sklečk.

Mrežo nastavite samo tako, da lahko označite prostor, kamor boste pritrdili štiri obesne sklečke in jo odstranite.

Obesne sklečke prilepite na označeno mesto ali pa jih navrtate in pritrdite z vijaki. (slika A/B)

HR Napomena za sigurnost: Zaštitnu rešetku ne koristite bez nosača.

Postavite rešetku, obilježite položaj četiri nosača, a zatim uklonite rešetku.
Nosače zalijepite na obilježenim mjestima ili izbušite provrte i uvijte vijake. (Slika A/B)

NO Advarsel: Verne gitteret må ikke brukes uten holdeskälene.

Gitteret rettes inn, posisjonen til de fire holdeskälene markeres og gitteret fjernes igjen.
Holdeskälene limes på eller bores og skrues fast ved markeringene. (fig. A/B)

PL Ostrzeżenie: Nie stosować kratki zabezpieczającej bez zaczeputów mocujacych.

Ustawić kratkę, zaznaczyć pozycje każdego z czterech zaczeputów mocujacych i następnie usunąć kratkę.
Zaczeputy mocujące nakleić na zaznaczeniach lub nawiercić otwory i przykręcić dyblami. (Rys. A/B)

CZ Varování: ochrannou mřížku nepoužívejte bez uchycovacich skofoepin.

Mřížku správně umístít, označit polohu čtyř uchycovacich skofoepin a mřížku opět odstranit.
Uchycovací skofoepiny na značky přilepit nebo vyvrtat a přišroubovat. (Obr. A/B)

PT Aviso: Não use a grade de protecção sem pratos de fixação.

Alinhe a grade, marque a posição dos quatro pratos de fixação e remova a grade novamente.
Cole ou fure e aparafuse os pratos de fixação nas marcas. (Fig. A/B)

TR İkaz bilgisi: Koruyucu parmaklığı durdurma tablasız kullanmayınız.

Parmaklığı doğrudan, dört durdurma tablasının pozisyonunu işaretleyiniz ve parmaklığı tekrar alınız.
Durdurma tabllarını işaretlenen yerlere yapıstırınız veya delik açınız ve vidalayınız. (Şekil A/B)

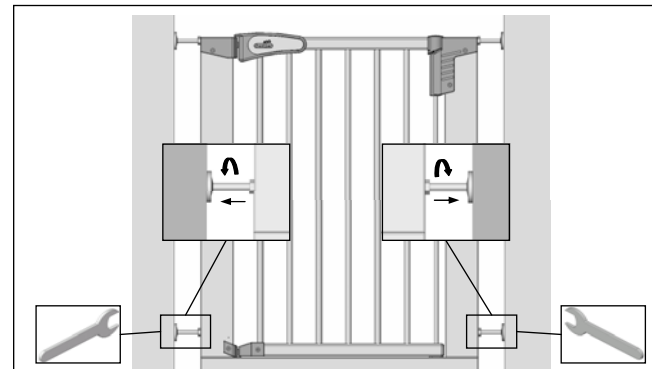

FI Vedä alemmat asetusruuvit ulos kiinnitysheloihin asti ja kiristä mutterit ruuviavaimella.

SI Spodnje vijake za nastavitve potegnite ven do obesnih sklečk in zategnite matice z vijahnim ključem.

HR Izvucite donje vijke za podešavanje do nosača i matice stegnite ključem za vijke.

NO Den nederste justeringskruen trekkes ut til holdeskälene og mutrene skrues fast med en skrunøkkel.

PL Dolne śrubę regulacyjną wyciągnąć do zaczeputów mocujacych i dokręcić nakrętki za pomocą klucza płaskiego.

CZ Dolní seřizovací šrouby vytáhnout až k uchycovacim skofoepinám a matice utáhnout klíčem.

PT Puxe os parafusos de ajuste inferiores até os pratos de fixação e aperte bem as porcas com a chave para parafusos.

TR Alt ayar vidalarını durdurma tablasına kadar dışarıya çekiniz ve somunları somun anahtarı ile sıkınız.

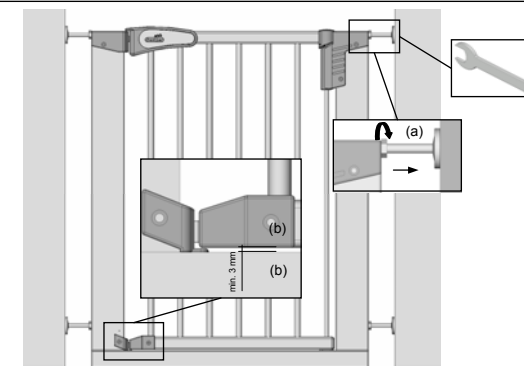

FI Vedä asetusruuvi (a) ulos kiinnityshelaan asti ja kiristä mutteria kunnes kaksi alatukea (b) ovat yhdensuuntaiset.

SI Vijake za nastavitve (a) potegnite ven do obesnih sklečk, zategnite matice, tako da bosta obe spodnji stranici (b) paralelni.

HR Izvucite vijak za podešavanje (a) do nosača, a zatim stegnite maticu dok dva donja zupca (b) ne budu paralelna.

NO Justeringskruen (a) trekkes ut til holdeskälens og mutrene skrues fast inntil de to skaftene nede (b) står parallelt.

PL Wysunąć śrubę regulacyjną (a) do zaczeputu i dokręcić nakrętkę, aż obydwa dolne dźwigiary (b) będą znajdować się w pozycji równoległej.

CZ Seřizovací šroub (a) vytáhnout až k uchycovací skofoepině a matici utáhnout tak dlouho, až budou oba dolní nosníky (b) souběžné.

PT Puxe o parafuso de ajuste (a) até o prato de fixação e aperte a porca, até as duas travessas inferiores (b) estiverem paralelas.

TR Ayar vidasını (a) durdurma tablasına kadar dışarıya çekiniz ve alt iki tabanlıklatısı (b) paralel oluncaya kadar somunu sıkınız.

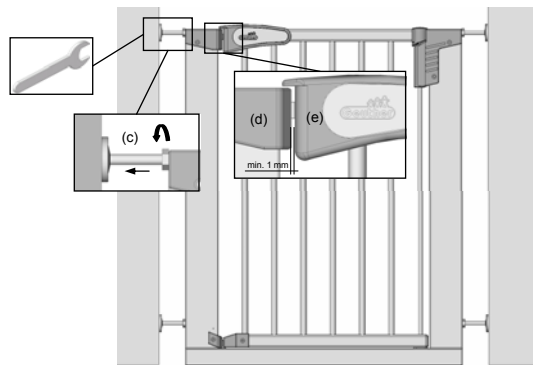

- (FI) Vedä asetusruuvi (c) ulos kiinnityshelaan asti ja kiristä mutteria kunnes lukon hahlon (d) ja kahvan (e) etäisyys toisistaan on vähintään 1 mm.
- (SI) Vijake za nastavitev (c) potegnite ven do obensih sklečk in zategnite matice do te meje, da znese razdalja med zapirko (d) in ročajem (e) najmanj 1 mm.
- (HR) Izvucite vijak za podešavanje (c) do nosača, a zatim stegnite maticu sve dok razmak između zapornog okova (d) i ručke (e) ne bude najmanje 1 mm.
- (NO) Justeringskruen (c) trekkes ut til holdeskålen og mutrene skrues så fast at avstanden mellom låsefellen (d) og håndtaket (e) er minst 1 mm.
- (PL) Wyszunąć śrubę regulacyjną (c) do zaczepu i dokręcać nakrętkę tak długo, aż odstęp między rygłem zamykającym (d) a chwytym (e) wyniesie co najmniej 1 mm.
- (CZ) Seřizovací šroub (c) vytáhnout až k uchycovací skofepině a matici utahovat tak dlouho, až bude mezi západkou uzávěru (d) a madlem (e) odstup alespoň 1 mm.
- (PT) Puxe o parafuso de ajuste (c) até o prato de fixação e aperte a porca até a distância entre o trinco (d) e o punho (e) montar a pelo menos 1 mm.
- (TR) Ayar vidasını (c) durdurma tablasına kadar dışarıya çekiniz ve somunu, kiliti mandalı (d) ve kulp (e) arasındaki mesafe en azından 1 mm oluncaya kadar sıkınız.

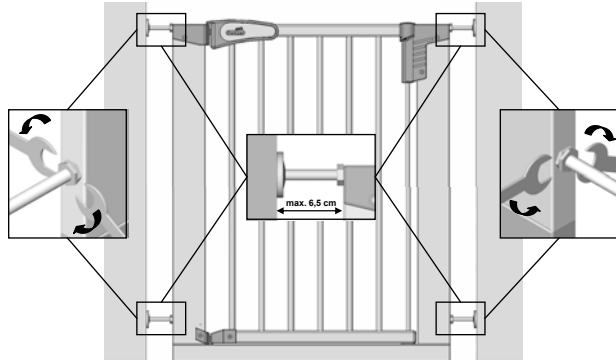

- (FI) Turvaporin ja seinän/oven välisen etäisyyden ei tulisi olla suurempi kuin 6,5 cm.
- (SI) Razdalja med varovalno mrežo in steno oz. vrati naj ne znaša več kot 6,5 cm.
- (HR) Razmak između zaštitne rešetke i zida ili vrata ne smije biti veći od 6,5 cm.
- (NO) Avstanden mellom vernegitteret og veggen hlv. døren bør ikke være mer enn 6,5 cm.
- (PL) Odstęp między kratką zabezpieczającą a ścianą lub drzwiami nie powinien być większy od 6,5 cm.
- (CZ) Odstup mezi ochrannou mřížkou a stěnou nebo dveřmi by neměl být větší než 6,5 cm.
- (PT) A distância entre a grade de protecção e a parede ou a porta não deverá ser maior que 6,5 cm.
- (TR) Koruyucu parmaklık ve duvar veya kapı arasındaki mesafe 6,5 cm den daha fazla olmamalıdır.

2

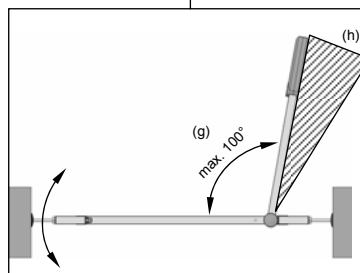
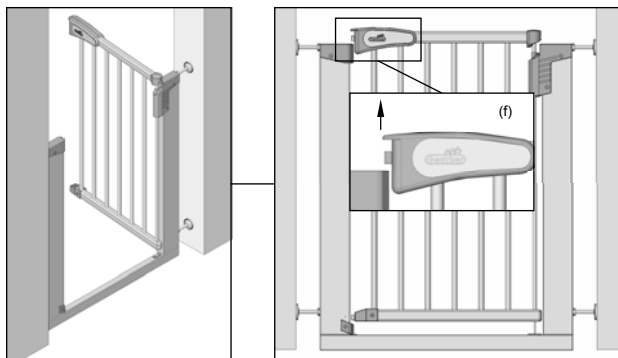

- (FI) Nosta ovea (f) ja avaa se haluttuun suuntaan. Kun avauskulma on yli 90° (g), ovi pysähtyy tähän asentoon. Sulje ovi nostamatta sitä.
 - (SI) Vrata pridvignite (f) in jih odprite v zaželjeno smer. Pri izstopnem kotu nad 90° (g) obstanejo vrata v tem položaju. Zaprite vrata, ne da bi jih privzdignili.
 - (HR) Podignite vrata (f) i zakrenite ih u željenom smjeru. Ako je kut otvora veći od 90° (g), vrata će ostati fiksirana u tom položaju. Zatvorite vrata bez podizanja.
 - (NO) Løft opp døren (f) og sving den opp i ønsket retning. Ved en åpningsvinkel på over 90° (g) blir døren stående i stillingen. Lukk så døren uten å løfte den opp.
 - (PL) Podnieść drzwi (f) i ustawić je w wymaganym kierunku otwierania. Przy kącie otwierania powyżej 90° (g) drzwi zatrzymują się w pozycji. Zamknąć drzwi bez podnoszenia.
 - (PT) Levante a porta (f) e abra-a no sentido desejado. Com um ângulo de abertura de mais de 90° (g), a porta parará na posição. Feche a porta, sem levantá-la.
 - (TR) Kapıyı (f) kaldırınız ve istenilen istikamete doğru döndürünüz. Kapı 90° (g) den daha fazla açma açısında olduđu durumda kalır. Kapıyı kaldırmadan kapatınız.
- Huomio: Oven kiertäminen liikaa (h) voi vaurioittaa saranointia!**
- Pozor: prekomerno vrtenje in natezanje vrat (h) povzroča poškodbe na tečajih!**
- Pozor: Prekomjerno zakretnje vrata (h) može oštetiti šarke!**
- Uwaga: Przekręcenie drzwi (h) może prowadzić do uszkodzenia zawiasów!**
- Pozor: přílišné natočení (h) dveří může poškodit dveřní závěs!**
- Atenção: Se a porta for aberta excessivamente (h), a charneira poderá ser danificada!**
- Dikkat: Kapı fazla döndürüldüğünde (h) menteşede hasar oluşabilir !**

3

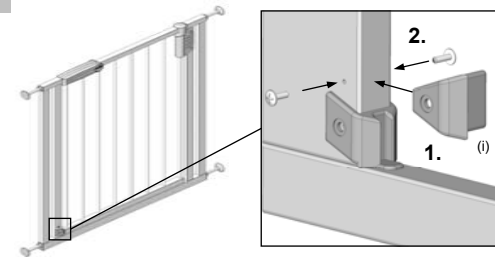

- (FI) Lisäasettetä (i) voidaan käyttää varmistuksena, kun oven halutaan avautuvan vain yhteen suuntaan. Se on kuitenkin asetettava siten, ettei ovea ole mahdollista avata vaara-alueen suuntaan.
- (SI) Dodatni zaporni nastavek (i) se lahko uporabi kot varovalno takrat, kadar želite vrata odpirati enostransko. Ta dodatek mora biti tako pritrjen, da se onemogoča odpiranje vratnega krila na nevarno območje.
- (HR) Pomoćni graničnik (i) može poslužiti kao osiguranje kada se želi postići jednostrano otvaranje vrata. Njega je potrebno postaviti tako da nije moguće otvaranje u opasnom području.
- (NO) Tilleggsanslaget (i) kan brukes som sikring, når døren kun skal kunne åpnes til en side. Dette anslaget må imidlertid plasseres slik at det ikke er mulig å åpne døren inn mot fareområdet.
- (PL) Można zastosować dodatkowy zderzak (i), jeżeli drzwi otwierają się w jednym kierunku. Musi być on jednak tak zamontowany, żeby nie było możliwe otwieranie w obszarze zagrożenia.
- (CZ) Přídavný doraz (i) lze použít jako pojistku, pokud chcete dveře otevírat jen na jednu stranu. Doraz je ale třeba umístit tak, aby nebylo možné otevřít dveře do nebezpečné oblasti.
- (PT) O encosto suplementar (i) pode ser utilizado como protecção, se for desejado abrir a porta num só sentido. Mas este encosto deverá estar fixado, de maneira que uma abertura para a área de perigo não seja possível.
- (TR) Eğer kapının tek taraflı açılması arzu edilecek olursa, o zaman ilave durdurma (i) emniyet olarak kullanılabilir. Fakat bunun, tehlike alanına açılmasının mümkün olmayacağı şekilde yerleştirilmiş olması gerekmektedir.

RU, SK, SE, RS, JP, CN, KR



RU Инструкция по монтажу и эксплуатации ворот безопасности для дверных проемов **Easy Lock Natur Артикул 2742**

Важно!

Запланируйте достаточное количество времени на сборку и внимательно прочтите инструкцию.

Сохраните инструкцию для дальнейших консультаций.

SK Návod na montáž a použitie k **Easy Lock Natur prod. č.: 2742**

Dôležité !

Nechajte si dost' času na montáž a dôkladne si prečítajte tento návod.

Tento návod si uschovajte pre neskoršie použitie.

SE Uppbyggnads- och bruksanvisning för **Easy Lock Natur art.nr. 2742**

Viktigt !

Se till att du har tillräckligt med tid för monteringen och läs igenom beskrivningen noga.

Spara för att kunna läsa igen längre fram.

RS Uputstvo za sastavljanje i primenu **Easy Lock Natur art. br. 2742**

Važno!

Ne žurite sa ugradnjom i pažljivo pročitajte sva uputstva.

Sačuvati za kasniju upotrebu.

JP 組み立て・使用説明書 Easy Lock Natur 品番 **2742**

重要 !

組み立てには十分な時間をかけ、説明書をよく読んで行ってください。.

この説明書を大切に保管してください

CN 安装与使用说明 - Easy Lock Natur 型号 **2742**

请注意！

千万不要匆忙开始安装，请先仔细阅读安装说明书后再安装。

请妥善保存说明书以备今后查阅。

KR Easy Lock Natur 제품-No.2742 의 조립 및 사용 설명서

중요사항!

조립하는데 충분한 시간을 갖고 설명을 정확하게 끝까지 다 읽으십시오.

나중에 참조할 수 있도록 설명을 보관하십시오.



Geuther

Kindermöbel und -geräte GmbH & Co.KG
96266 Mitwitz-Steinach
www.geuther.de



RU **Внимание!**

Только надлежащий, предложенный в данной инструкции способ монтажа обеспечивает максимально возможную защиту Вашего ребенка.

Просьба учитывать следующее:

Ворота безопасности 2742 предназначены для проемов шириной от 75,5 до 85 см.

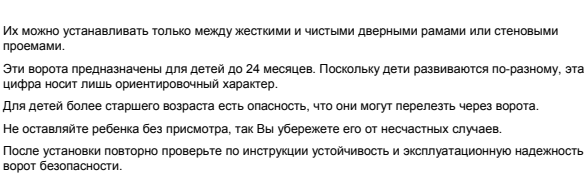

Их можно устанавливать только между жесткими и чистыми дверными рамами или стеновыми проемами.

Эти ворота предназначены для детей до 24 месяцев. Поскольку дети развиваются по-разному, эта цифра носит лишь ориентировочный характер.

Для детей более старшего возраста есть опасность, что они могут перелезть через ворота.

Не оставляйте ребенка без присмотра, так Вы уберезете его от несчастных случаев.

После установки повторно проверьте по инструкции устойчивость и эксплуатационную надежность ворот безопасности.

Регулярно проверяйте жесткость посадки, общее состояние и функциональность замков ворот безопасности.

Не используйте ворота после их повреждения и при неполной комплектации.

Разрешается использовать только поставляемые изготовителем запасные части.

Эти ворота безопасности нельзя устанавливать на окнах и т.п.

Для чистки использовать только теплую воду.

Ворота безопасности при надлежащей установке отвечают норме EN 1930 : 2000.

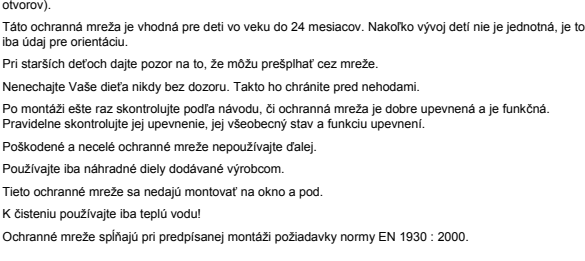

SK **Pozor!**

Iba predpísaná a odporúčaná forma montáže zaručuje najvyššiu ochranu Vášho dieťaťa.
Prosím, berte do úvahy nasledovné údaje:
Ochranná mreža 2742 je vhodná pre otvory veľkosti 75,5 - 85 cm.

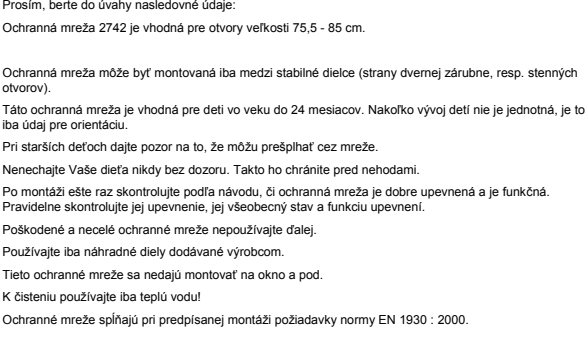

SE **Observera !**

Det är bara det korrekta, föreslagna monterings sättet som garanterar bästa möjliga skydd för ditt barn.
Beakta följande uppgifter

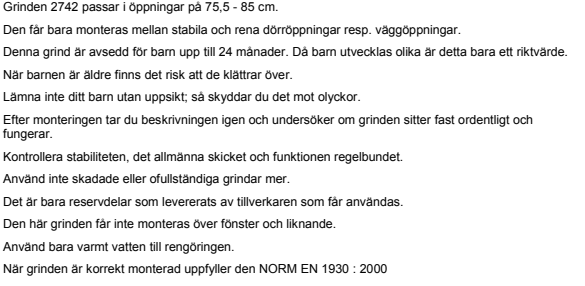

RS **Pažnja!**

Samo propisan i preporučeni način montaže garantuje najveću moguću zaštitu deteta.
Molimo pridržavajte se sledećih instrukcija:
Zaštitna ograda 2742 je namenjena za otvore od 75,5 - 85 cm.

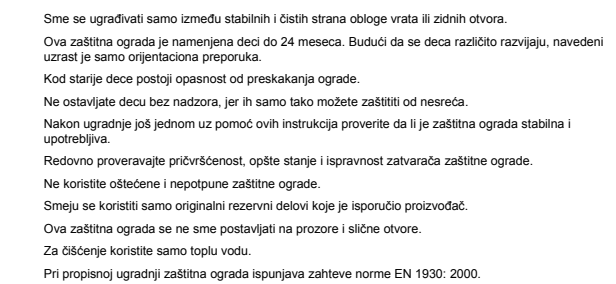

JP **注意！**

組み立て説明書に基づいてきちんとした組み立てを行った場合にのみ、お子様の安全が最大限に保護されます。
下記の点に注意してください。
安全柵2742は75.5cm～85cmの開口部に適しています。

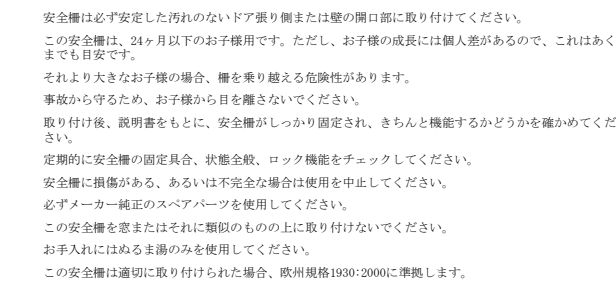

CN **注意！**

只有规范并按提示安装才能尽可能保证您孩子的安全。
请注意下列说明：
型号为2742的保护围栏适用于75,5 - 85厘米宽的建筑物开口。

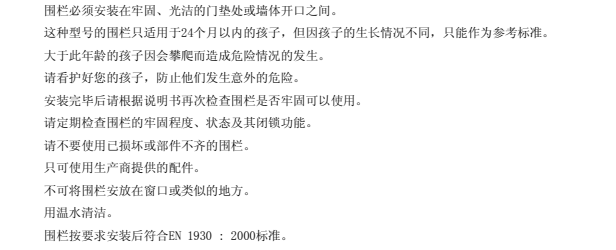

(KR) 주의!

올바르게 제안된 조립 방식만이 귀하의 어린아이를 최대한 가능하게 보호해 줌을 보장합니다.
다음의 지시를 준수해 주십시오
유아 안전문 2742은 75.5 – 85 cm 의 열린 곳에 적합합니다.

유아 안전문은 튼튼하고 깨끗한 문틀 면 사이에서 또는 벽이 열려있는 사이에서만 설치되어야 합니다.

이 유아 안전문은 24 개월 까지의 어린아이에게 적합합니다. 하지만 어린아이들은 각기 다른
자라나므로 이것은 단지 표준치입니다.

더 나이 많은 어린아이 경우 기어 넘어울 위험이 있습니다.

귀하의 어린아이를 잘 감시함으로써 어린아이를 사고로 부터 보호할 수 있습니다.

설치 후 유아 안전문이 견고하고 원활하게 작동되는지 설명서에 의거해 다시 한번 확인하십시오.

규칙적으로 유아 안전문의 견고한 고정, 일반적 상태, 잠금 기능을 확인하십시오.

손상되고 불완전한 유아 안전문은 더 이상 사용하지 마십시오.

제조회사에서 공급된 예비 부품만을 사용해야 합니다.

이 유아 안전문은 창문 또는 그와 유사한 것의 위에 장치해서는 안됩니다.

청소하려면 운수만을 사용하십시오.

유아 안전문이 올바르게 설치되면 EN 1930 : 2000의 규범에 순응합니다.

- (RU) Дополнительный элемент:**
Комплект для удлинения
Продается в специализированных магазинах.
- (SK) Doplnky: predlžovací set**
Hľadajte v špecializovanej predajni.
- (SE) Extra artikel: förlängningsset**
Finns i fackhandeln.
- (RS) Dodatna oprema: Produžna garnitura**
Može se nabaviti u specijalizovanim trgovinama..
- (JP) 追加付属品：延長セット**
専門店でお求めになれます。
- (CN) 附加产品： 延长套件**
专卖店有售。
- (KR) 추가 제품: 연장-세트**
전문 매장에서 구입할 수 있음.

Art. Nr. 0041VS

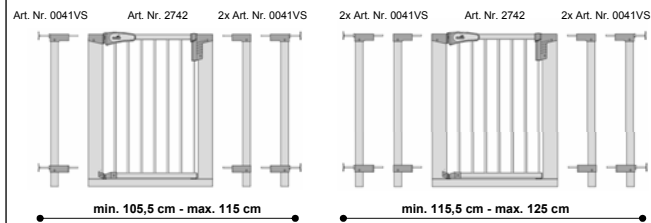
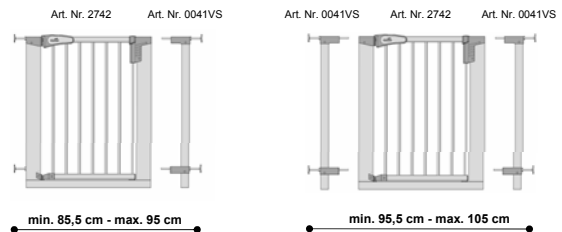

Перечень деталей
Zoznam súčiastok
Artikellista
Spisak delova
パーツリスト
零部件表
부품 목록

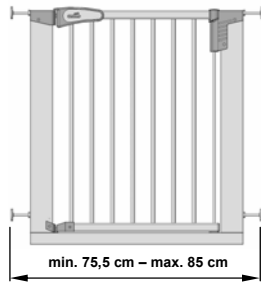

1 x



M10x85 mm

4 x

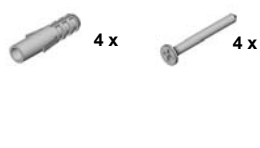

Art. Nr. 381310056

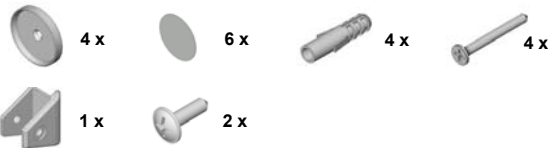

Art. Nr. 381310053

1

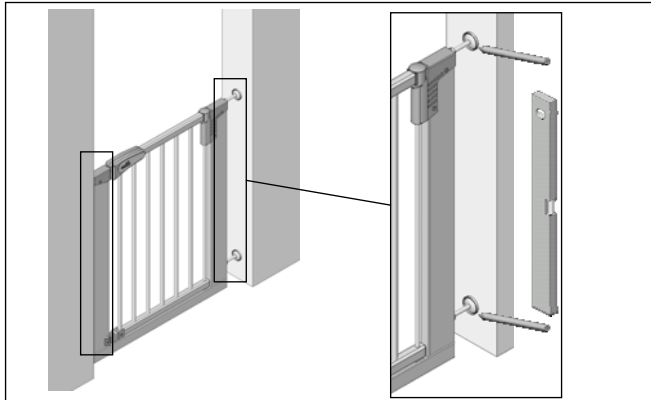
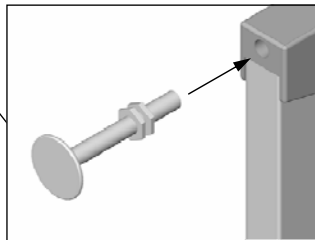
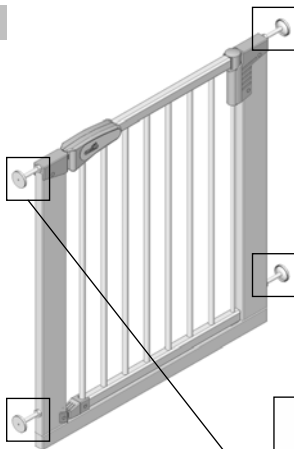

Закрепление фиксатора при помощи клейкой ленты

Pripevnenie držiakov pomocou lepiacej pásky

Sätt fast hållarna med tejp

Pričvrščivanje nosača lepljivom trakom

保持金具を接着テープで固定

用粘着帯固定支撑盘

점착 테이프로 고정 용기 부착

A

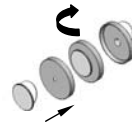

Закрепление фиксатора при помощи дюбеля

Pripevnenie držiakov pomocou klinov

Sätt fast hållarna med plugg

Pričvrščivanje nosača moždancima

保持金具をダボで固定

用销子固定支撑盘

플라스틱 앵커로 고정 용기 부착

B

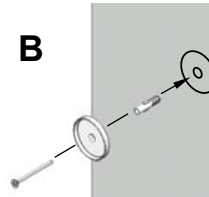

(RU) Предупреждение: Не используйте ворота безопасности без фиксатора.

Установите ворота, пометьте позицию четырех фиксаторов и вновь уберите ворота. Приклейте фиксаторы на отмеченные места или присверлите и завинтите. (Изображение A/B)

(SK) Upozornenie: Nepoužívajte ochrannú mrežu bez držiakov.

Narovnajite mreže, označte polohu 4 držiakov a znovu odstráňte mreže.

Držiaky nalepte na značenia alebo po vyvrtaní otvorov ich tam naskrutkujte (obr. A/B)

(SE) Varning: använd aldrig grinden utan hållare.

Rikta in grinden, markera de fyra hållarna och ta bort grinden igen.

Klistra fast hållarna på markeringarna, eller borra och skruva fast. (bild A/B)

(RS) Upozorenje: Nemojte koristiti zaštitnu ogradu bez nosača.

Postavite ogradu u željeni položaj, obeležite položaj četiri nosača, pa zatim sklonite ogradu.

Nosače zalepite na obeleženim mestima ili izbušite rupe i zavijte zavrtnje. (slika A/B)

警告: 安全柵は必ず保持金具とともに使用してください。

柵をセットし、4つの保持金具の位置に印をつけ、再び柵を外します。

保持金具を印をつけた場所に貼り付ける、あるいは、穴をあけてネジで固定してください。(図A/Bを参照)

(CN) 警告提示: 不可使用无支撑盘的防护围栏。

调整围栏, 标明四个支撑盘的位置, 再把围栏移开。

将支撑盘粘在标记位或钻孔固定。(图A/B)

(KR) 경고 주의사항: 고정 용기 없이 유아 안전문을 사용하지 마십시오.

안전문을 조정해 맞추고 4 개 고정 용기의 위치를 표시한 뒤 다시 안전문을 치우십시오.

표시한 곳에 고정 용기를 붙이거나 구멍을 뚫고 나사못으로 조이십시오. (그림 A/B)

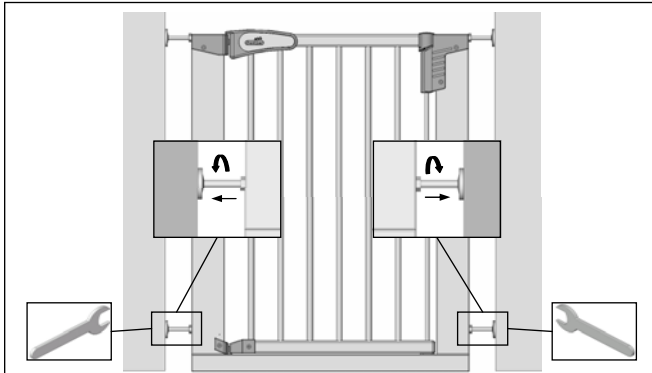

(RU) Выдвиньте нижние регулировочные винты до фиксаторов и затяните гайки гаечным ключом.

(SK) Dolnú nastavovaciu skrutku vyskrutkujte až k držiaku a utiahnite matky pomocou skrutkovača.

(SE) Dra ut de undre justerskrurnarna ända till hållarna och dra fast muttrarna med skruvnyckel.

(RS) Izvucite donje zavrtnje za podešavanje do nosača i zategnite matice odgovarajućim klučcem.

(JP) 下方の調節ネジを保持金具のところまで引き出し、ナットをスパナで締めます。

(CN) 把底部校准螺丝拉出至支撑盘, 用扳手将螺母紧固。

(KR) 아래의 조정 나사를 고정 용기에 이르기까지 뽑아내고 스패너로 너트를 조이십시오.

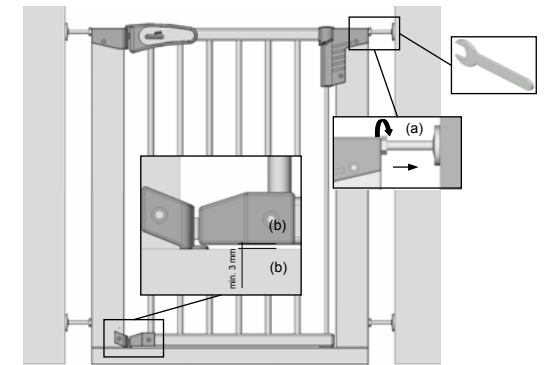

(RU) Выдвиньте регулировочный винт (a) до фиксатора и затяните гайку так, чтобы обе нижние перекладины (b) были параллельны друг другу.

(SK) Nastavovaciu skrutku (a) vyskrutkujte až k držiaku a utiahnite matku, kým obidva dolné držadlá (b) nie sú rovnobežné.

(SE) Dra ut justerskruv (a) ända till hållaren och dra fast muttern tills de båda undre ändarna (b) är parallella.

(RS) Izvucite zavrtnj za podešavanje (a) do nosača, a zatim zategnite maticu dok dva donja zupca (b) ne budu paralelna.

(JP) 調節ネジ(a)を保持金具のところまで引き出し、下部の2個のボトムバー(b)が平行になるまでナットを締めます。

(CN) 把校准螺丝(a)拉出至支撑盘, 将螺母紧固, 直至底部的两根横档(b)平行为止。

(KR) 조정 나사(a)를 고정 용기에 이르기까지 뽑아내고 너트를 두 개의 아래 바(b)가 평행이 될 때까지 조이십시오.

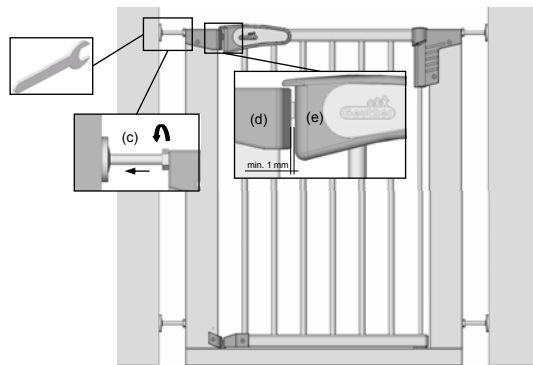

- (RU) Выдвиньте регулировочный винт (c) до фиксатора и плотно затяните гайку так, чтобы зазор между запирающим устройством (d) и ручкой (e) составлял не менее 1 мм.
- (SK) Nastavovací skrutku (c) vyskruťte až k držáku a utiahnite matku, kým vzdialenosť medzi uzáverom (d) a držadielom (e) nebude aspoň 1 mm veľká.
- (SE) Dra ut justerskruven (c) ända till hållaren och dra fast muttern såpass att avståndet mellan spärrdel (d) och handtag (e) är minst 1 mm.
- (RS) Izvucite zavrtanj za podešavanje (c) do nosača, a zatim zategnite maticu sve dok razmak između bravice (d) i ručke (e) ne bude najmanje 1 mm.
- (JP) 調節ネジ(c)を保持金具のところまで引き出し、受け口(d)とグリップ(e)の間隔が1mm以上になるまでナットを締めます。
- (CN) 把校准螺丝(c)拉出至支撑盘,将螺母紧固,直至闭锁销(d)与把手(e)之间至少有1毫米的间距。
- (KR) 조정 나사 (c) 를 고정 용기에 이르기까지 뽑아내고 너트를 결쇠 (d) 와 손잡이 (e) 간의 간격이 적어도 1 mm 가 될 때까지 단단히 조여줍니다.

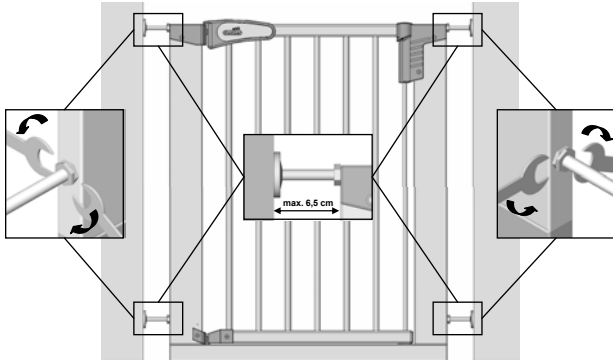

- (RU) Расстояние между воротами безопасности и стеной или дверным проемом не должно превышать 6,5 см.
- (SK) Vzdialenosť medzi ochrannou mrežou a stenou, resp. dverami by nemala byť väčšia ako 6,5 cm.
- (SE) Avståndet mellan grind och vägg eller dörr bör inte vara större än 6,5 cm.
- (RS) Razmak između zaštitne ograde i zida odnosno vrata ne sme biti veći od 6,5 cm.
- (JP) 安全柵と壁またはドアとの間隔は6.5cmを超えてはいけません。
- (CN) 保护围栏与墙体或门的间距不能超过6.5厘米。
- (KR) 안전문과 벽 또는 문 사이의 간격은 6.5 cm 이상이 되어서는 안됩니다.

2

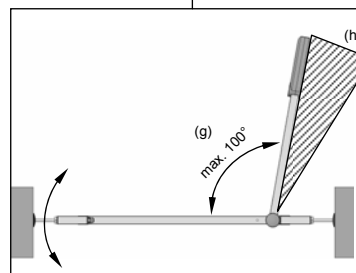
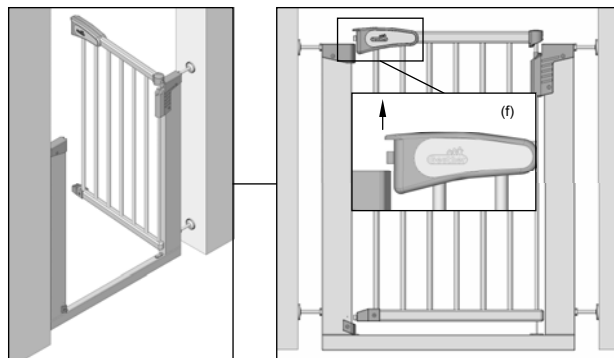

- (RU) Приподнимите дверь (f) и распахните ее в нужном направлении. При открытии ворот на угол более 90° (g) дверь сохраняет свое положение. Закройте дверь, не приподнимая ее.

Внимание:
Превышение угла открытия двери (h) может привести к поломке шарнира!

- (SK) Zdvihnite dvere (f) a otvorite ich do želaného smeru. V prípade uhla otvoru väčšej ako 90° (g) zostanú dvere v polohe. Zatvorte dvere bez zdvihnutia.

Pozor: prekročenie (h) dverí môže viesť k poškodeniu závesu!

- (SE) Lyft grinden (f) och sväng den i önskad riktning. När öppningsvinkeln är större än 90° (g) stannar den i det här läget. Stäng den utan att lyfta den.

Observera : om grinden öppnas för mycket (h) kan gångjärnet skadas !

- (RS) Podignite vrata (f) i zakrenite ih u željenom smeru. Ako je ugao otvora veći od 90° (g), vrata će ostati u tom položaju. Zatvorite vrata bez podizanja.

Pažnja: Prekomerno zakretanje vrata (h) može oštetiti šarke!

- (JP) ドア(f)を持ち上げ、希望の方向に開きます。開放角度が90°以上(g)になると、ドアは開いた位置で止まります。ドアを持ち上げずに閉めます。

注意: ドアを開きすぎる(h)と、ヒンジが損傷する場合があります!

- (CN) 稍提围栏(f), 将其旋转至所需的方向。门最大的打开角度超过90°(g)时, 便停留在其位。关门时无需提起。

注意: 过度旋转围栏(f)会引起铰链的损坏!

- (KR) 문 (f)을 조금 들어 올려 원하는 방향으로 밀어 열으십시오. 여는 각도가 90° (g) 이상일 경우 문은 그 자리에 멈추게 됩니다. 들어 올림 없이 문을 닫습니다.

주의: 문을 너무 돌려 여는 (h) 것은 힌저귀에 손상을 초래할 수 있습니다!

3

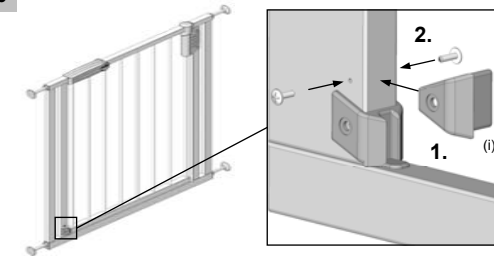

- (RU) Дополнительный стопор (i) может использоваться в качестве предохранительного устройства, когда дверь должна открываться только в одну сторону. Его нужно установить так, чтобы ворота не открывались в опасную зону.
- (SK) Doplnkový doraz (i) môžete používať ako poistku v prípade, že je potrebné otvorenie dverí iba do jedného smeru. Doraz umiestnite tak, aby nebolo možné otvorenie dverí do nebezpečnej zóny.
- (SE) Extraanslaget (i) kan användas som säkerhet om man bara vill öppna grinden åt ett håll. Det måste dock monteras på sådant sätt att det inte är möjligt att öppna i riskområdet.
- (RS) Pomoćni graničnik (i) može poslužiti kao osiguranje kada se želi da se vrata otvaraju samo na jednu stranu. Treba ga postaviti tako da se onemogući otvaranje prema opasnom području.
- (JP) ドアを一方方向にのみ開く場合には、追加ストッパー(i)をセーフティエレメントとして使用できます。その場合は、危険領域への開放が不可能になるように取り付けねばなりません。
- (CN) 如果只从一边开门, 可加一块附加档块(i)保护。安装时必须确保开门时不再产生危险。
- (KR) 문을 한쪽으론만 열고자 하면 안전 요소로서 추가 멈춤턱 (i) 을 사용할 수 있습니다. 그러나 이것은 문이 위험 지역으로 열릴 수 없게끔 장착되어야 합니다.